

# Inspiron 24

## 5000 Series

### Manual de service

Model computer: Inspiron 24-5459  
Reglementare de Model: W12C  
Reglementare de Tip: W12C004



# Note, atenționări și avertismente

---



**NOTIFICARE:** O NOTĂ indică informații importante care vă ajută să optimizați utilizarea computerului.



**AVERTIZARE:** O ATENȚIONARE indică un pericol potențial de deteriorare a hardware-ului sau de pierdere de date și vă arată cum să evitați problema.



**AVERTISMENT:** Un AVERTISMENT indică un pericol potențial de deteriorare a bunurilor, de vătămare corporală sau de deces.

---

**Drept de autor © 2015 Dell Inc. Toate drepturile rezervate.** Acest produs este protejat de legile privind drepturile de autor și drepturile de proprietate intelectuală din SUA și de pe plan internațional. Dell™ și sigla Dell sunt mărci comerciale ale Dell Inc. în Statele Unite și/sau în alte jurisdicții. Toate celelalte mărci și denumiri menționate în prezenta pot fi mărci comerciale ale companiilor respective.

2015 - 08

Rev. A00

# Cuprins

<b>Înainte de a efectua lucrări în interiorul computerului.....</b>	<b>9</b>
Înainte de a începe .....	9
Instrucțiuni de siguranță.....	10
Instrumente recomandate.....	11
<b>După efectuarea lucrărilor în interiorul computerului.....</b>	<b>12</b>
<b>Prezentare generală a caracteristicilor tehnice.....</b>	<b>13</b>
Vedere din interior a computerului dvs.....	13
Componentele plăcii de sistem.....	14
<b>Scoaterea suportului.....</b>	<b>16</b>
Procedură.....	16
<b>Remontarea suportului.....</b>	<b>18</b>
Procedură.....	18
<b>Scoaterea capacului din spate.....</b>	<b>19</b>
Cerințe prealabile.....	19
Procedură.....	19
<b>Remontarea capacului din spate.....</b>	<b>21</b>
Procedură.....	21
Cerințe ulterioare.....	21
<b>Scoaterea unității optice.....</b>	<b>22</b>
Cerințe prealabile.....	22
Procedură.....	22

<b>Remontarea unității optice.....</b>	<b>25</b>
Procedură.....	25
Cerințe ulterioare.....	25
<b>Scoaterea hard diskului.....</b>	<b>26</b>
Cerințe prealabile.....	26
Procedură.....	26
<b>Remontarea hard diskului.....</b>	<b>29</b>
Procedură.....	29
Cerințe ulterioare.....	29
<b>Scoaterea modulelor de memorie.....</b>	<b>30</b>
Cerințe prealabile.....	30
Procedură.....	30
<b>Remontarea modulelor de memorie.....</b>	<b>32</b>
Procedură.....	32
Cerințe ulterioare.....	33
<b>Scoaterea cardului wireless.....</b>	<b>34</b>
Cerințe prealabile.....	34
Procedură.....	34
<b>Remontarea cardului wireless.....</b>	<b>36</b>
Procedură.....	36
Cerințe ulterioare.....	37
<b>Scoaterea radiatorului.....</b>	<b>38</b>
Cerințe prealabile.....	38
Procedură.....	38

<b>Remontarea radiatorului.....</b>	<b>40</b>
Procedură.....	40
Cerințe ulterioare.....	40
<b>Scoaterea ventilatorului.....</b>	<b>41</b>
Cerințe prealabile.....	41
Procedură.....	41
<b>Remontarea ventilatorului.....</b>	<b>43</b>
Procedură.....	43
Cerințe ulterioare.....	43
<b>Scoaterea bateriei rotunde.....</b>	<b>44</b>
Cerințe prealabile.....	44
Procedură.....	44
<b>Remontarea bateriei rotunde.....</b>	<b>46</b>
Procedură.....	46
Cerințe ulterioare.....	46
<b>Scoaterea procesorului.....</b>	<b>47</b>
Cerințe prealabile.....	47
Procedură.....	47
<b>Remontarea procesorului.....</b>	<b>49</b>
Procedură.....	49
Cerințe ulterioare.....	50
<b>Scoaterea microfonului.....</b>	<b>51</b>
Cerințe prealabile.....	51
Procedură.....	51

<b>Remontarea microfonului.....</b>	<b>53</b>
Procedură.....	53
Cerințe ulterioare.....	53
<b>Scoaterea camerei.....</b>	<b>54</b>
Cerințe prealabile.....	54
Procedură.....	54
<b>Remontarea camerei.....</b>	<b>56</b>
Procedură.....	56
Cerințe ulterioare.....	56
<b>Scoaterea plăcii de sistem.....</b>	<b>57</b>
Cerințe prealabile.....	57
Procedură.....	58
<b>Remontarea plăcii de sistem.....</b>	<b>61</b>
Procedură.....	61
Cerințe ulterioare.....	62
<b>Scoaterea consolei de montare VESA.....</b>	<b>63</b>
Cerințe prealabile.....	63
Procedură.....	63
<b>Remontarea consolei de montare VESA.....</b>	<b>65</b>
Procedură.....	65
Cerințe ulterioare.....	65
<b>Scoaterea capacului boxelor.....</b>	<b>66</b>
Cerințe prealabile.....	66
Procedură.....	66

<b>Remontarea capacului boxelor.....</b>	<b>68</b>
Procedură.....	68
Cerințe ulterioare.....	68
<b>Scoaterea boxelor.....</b>	<b>69</b>
Cerințe prealabile.....	69
Procedură.....	69
<b>Remontarea boxelor.....</b>	<b>71</b>
Procedură.....	71
Cerințe ulterioare.....	71
<b>Scoaterea plăcii butoanelor de control.....</b>	<b>72</b>
Cerințe prealabile.....	72
Procedură.....	72
<b>Remontarea plăcii butoanelor de control.....</b>	<b>74</b>
Procedură.....	74
Cerințe ulterioare.....	74
<b>Scoaterea capacului intermediar.....</b>	<b>75</b>
Cerințe prealabile.....	75
Procedură.....	75
<b>Remontarea capacului intermediar.....</b>	<b>80</b>
Procedură.....	80
Cerințe ulterioare.....	80
<b>Scoaterea picioarelor din cauciuc.....</b>	<b>82</b>
Cerințe prealabile.....	82
Procedură.....	82

<b>Remontarea picioarelor din cauciuc.....</b>	<b>84</b>
Procedură.....	84
Cerințe ulterioare.....	84
<b>Scoaterea ansamblului afișajului.....</b>	<b>85</b>
Cerințe prealabile.....	85
Procedură.....	86
<b>Remontarea ansamblului afișajului.....</b>	<b>87</b>
Procedură.....	87
Cerințe ulterioare.....	87
<b>Golirea parolelor uitate.....</b>	<b>89</b>
Procedură.....	89
<b>Ștergerea setărilor sistemului CMOS Settings.....</b>	<b>92</b>
Cerințe prealabile.....	92
Procedură.....	92
Cerințe ulterioare.....	93
<b>Actualizarea sistemului BIOS.....</b>	<b>94</b>
<b>Obținerea asistenței și cum se poate contacta Dell.....</b>	<b>95</b>
Resurse automate de asistență.....	95
Cum se poate contacta Dell.....	96





# Înainte de a efectua lucrări în interiorul computerului

---

 **AVERTIZARE:** Pentru a evita deteriorarea componentelor și a cardurilor, prindeți-le de margini și evitați atingerea pinilor și a contactelor.

 **NOTIFICARE:** Este posibil ca imaginile din acest document să difere față de computer în funcție de configurația comandată.







## Înainte de a începe

- 1 Salvați și închideți toate fișierele deschise și ieșiți din toate aplicațiile deschise.
- 2 Închideți computerul.
  - Windows 10: Faceți clic sau atingeți ușor **Start** →  **Alimentare** → **Închidere**.
  - Windows 8.1: În ecranul **Start**, faceți clic sau atingeți pictograma de alimentare  → **Închidere**.
  - Windows 7: Faceți clic sau atingeți **Start** → **Închidere**.
-  **NOTIFICARE:** Dacă utilizați un alt sistem de operare, consultați documentația sistemului de operare pentru instrucțiuni privind închiderea.
- 3 Deconectați computerul și toate dispozitivele atașate de la prizele electrice.
- 4 Deconectați toate cablurile, cum ar fi cablurile de telefon, cablurile de rețea și altele, de la computer.
- 5 Deconectați toate dispozitivele și echipamentele periferice atașate, cum ar fi tastatura, mouse-ul, monitorul și altele, de la computer.
- 6 Scoateți orice carduri de stocare și discuri optice din computer, dacă este cazul.
- 7 După ce computerul este decuplat, apăsați și mențineți apăsat butonul de alimentare timp de 5 secunde pentru a împământa placa de sistem.

 **AVERTIZARE:** Așezați computerul pe o suprafață plană, moale și curată pentru a evita zgârierea afișajului.

## Instrucțiuni de siguranță

Utilizați următoarele instrucțiuni de siguranță pentru a vă proteja computerul împotriva eventualelor deteriorări și a vă asigura siguranța personală.

-  **AVERTISMENT:** Înainte de a efectua lucrări în interiorul computerului, citiți informațiile privind siguranța livrate împreună cu computerul. Pentru informații suplimentare despre cele mai bune practici privind siguranța, consultați pagina de pornire privind conformitatea cu reglementările, la adresa [www.dell.com/regulatory\\_compliance](http://www.dell.com/regulatory_compliance).
-  **AVERTISMENT:** Deconectați toate sursele de alimentare înainte de a deschide capacul sau panourile computerului. După ce finalizați lucrările în interiorul computerului, remontați toate capacele, panourile și șuruburile înainte de a conecta sursa de alimentare.
-  **AVERTIZARE:** Pentru a evita deteriorarea computerului, asigurați-vă că suprafața de lucru este plană și curată.
-  **AVERTIZARE:** Pentru a evita deteriorarea componentelor și a cardurilor, prindeți-le de margini și evitați atingerea pinilor și a contactelor.
-  **AVERTIZARE:** Trebuie să efectuați lucrări de depanare și de reparații doar conform autorizării sau instrucțiunilor din partea echipei de asistență tehnică Dell. Deteriorările cauzate de lucrările de service care nu sunt autorizate de către Dell nu sunt acoperite de garanție. Consultați instrucțiunile privind siguranța care sunt livrate împreună cu produsul sau se găsesc la adresa [www.dell.com/regulatory\\_compliance](http://www.dell.com/regulatory_compliance).
-  **AVERTIZARE:** Înainte de a atinge vreun obiect din interiorul computerului, conectați-vă la împământare atingând o suprafață metalică nevopsită, cum ar fi placa metalică de pe partea din spate a computerului. În timp ce lucrați, atingeți periodic o suprafață metalică nevopsită pentru a disipa electricitatea statică, care poate deteriora componentele interne.

 **AVERTIZARE:** Când deconectați un cablu, trageți de conector sau de lamela de tragere, nu de cablul propriu-zis. Anumite cabluri au conectori cu lamele de blocare sau șuruburi moletate pe care trebuie să le decuplați înainte de a deconecta cablul. Când se deconectează cabluri, păstrați-le aliniate uniform pentru a evita îndoirea oricăror pini de conector. Când se conectează cabluri, asigurați-vă că porturile și conectorii sunt orientați și aliniați corect.

 **AVERTIZARE:** Apăsați și scoateți toate cardurile instalate din cititorul de carduri de stocare.

## Instrumente recomandate

Procedurile din acest document pot necesita următoarele instrumente:

- Șurubelniță Phillips
- Știft de plastic

# După efectuarea lucrărilor în interiorul computerului

---

 **AVERTIZARE: Dacă lăsați șuruburi rătăcite sau desprinse în interiorul computerului, acesta poate suferi deteriorări grave.**

- 1 Remontați toate șuruburile și asigurați-vă că nu rămâne niciun șurub rătăcit în interiorul computerului.
- 2 Conectați toate dispozitivele externe, echipamentele periferice și cablurile scoase înainte de a efectua lucrări în interiorul computerului.
- 3 Remontați toate cardurile de stocare, discurile și orice alte componente scoase înainte de a efectua lucrări în interiorul computerului.
- 4 Conectați computerul și toate dispozitivele atașate la prizele electrice.
- 5 Porniți computerul.

# Prezentare generală a caracteristicilor tehnice

**⚠ AVERTISMENT:** Înainte de a efectua lucrări în interiorul computerului, citiți informațiile privind siguranța livrate împreună cu computerul și urmați pașii din secțiunea [Înainte de a efectua lucrări în interiorul computerului](#). După efectuarea lucrărilor în interiorul computerului, urmați instrucțiunile din secțiunea [După efectuarea lucrărilor în interiorul computerului](#). Pentru informații suplimentare despre cele mai bune practici privind siguranța, consultați pagina de pornire privind conformitatea cu reglementările, la adresa [www.dell.com/regulatory\\_compliance](http://www.dell.com/regulatory_compliance).

## Vedere din interior a computerului dvs.

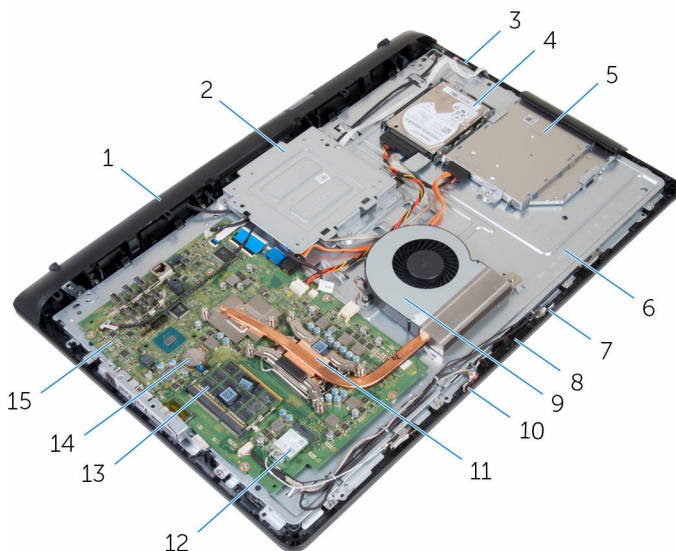

- |   |                             |   |                         |
|---|-----------------------------|---|-------------------------|
| 1 | capacul boxelor             | 2 | consola de montare VESA |
| 3 | placa butoanelor de control | 4 | ansamblul hard diskului |
| 5 | ansamblul unității optice   | 6 | capacul intermediar     |

- |    |   |    |  |
|----|---|----|--|
| 7  | microfonul din dreapta (doar pentru modelele cu ecran tactil) | 8  | camera   |
| 9  | ventilatorul  | 10 | microfonul din stânga (doar pentru modelele cu ecran tactil) |
| 11 | radiator  | 12 | cardul wireless  |
| 13 | modulele de memorie   | 14 | baterie rotundă  |
| 15 | placă de sistem   |    |  |

## Componentele plăcii de sistem

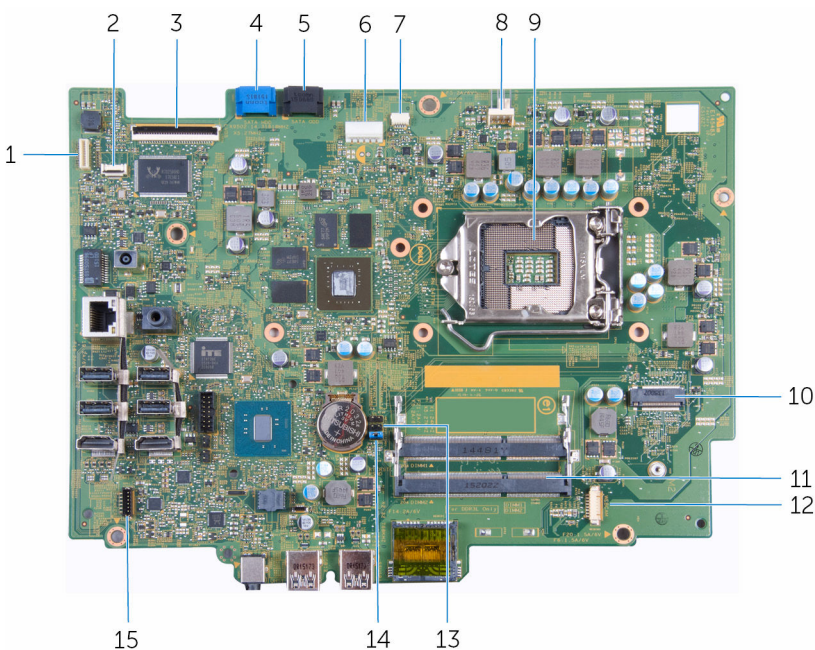

- |   |   |   |   |
|---|---|---|---|
| 1 | conector pentru cablul de retroiluminare a afișajului | 2 | conector pentru cablul plăcii butoanelor de control                       |
| 3 | conector pentru cablul afișajului                     | 4 | conector pentru cablul de date pentru hard disk                           |
| 5 | conector pentru cablul de date pentru unitatea optică | 6 | conector pentru cablul de alimentare a hard diskului și a unității optice |

7	conector pentru cablul plăcii ecranului tactil	8	conector pentru cablul ventilatorului
9	soclu pentru procesor	10	slotul cardului wireless
11	fante pentru module de memorie (2)	12	conector pentru cablul camerei și microfonului
13	conector jumper pentru CMOS	14	conector jumper pentru parolă
15	conector pentru cablul boxelor		

# Scoaterea suportului

**⚠ AVERTISMENT:** Înainte de a efectua lucrări în interiorul computerului, citiți informațiile privind siguranța livrate împreună cu computerul și urmați pașii din secțiunea [Înainte de a efectua lucrări în interiorul computerului](#). După efectuarea lucrărilor în interiorul computerului, urmați instrucțiunile din secțiunea [După efectuarea lucrărilor în interiorul computerului](#). Pentru informații suplimentare despre cele mai bune practici privind siguranța, consultați pagina de pornire privind conformitatea cu reglementările, la adresa [www.dell.com/regulatory\\_compliance](http://www.dell.com/regulatory_compliance).

## Procedură

- 1 Utilizând un știft de plastic, desprindeți capacul suportului de pe capacul din spate.
- 2 Glisați și scoateți capacul suportului de pe capacul din spate.

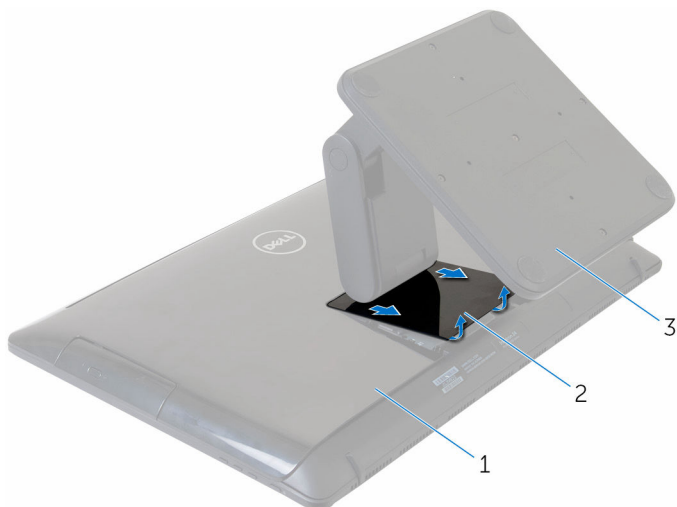

- |   |                   |   |                    |
|---|-------------------|---|--------------------|
| 1 | capacul din spate | 2 | capacul suportului |
| 3 | suport            |   |                    |

- 3 Scoateți șuruburile care fixează suportul pe capacul din spate.



4 Ridicați suportul de pe capacul din spate.

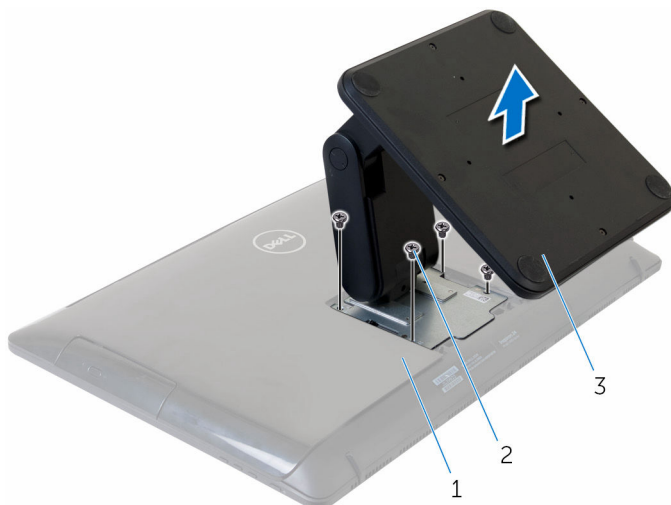

1 capacul din spate

2 șuruburi (4)

3 suport

# Remontarea suportului

---



**AVERTISMENT:** Înainte de a efectua lucrări în interiorul computerului, citiți informațiile privind siguranța livrate împreună cu computerul și urmați pașii din secțiunea [Înainte de a efectua lucrări în interiorul computerului](#). După efectuarea lucrărilor în interiorul computerului, urmați instrucțiunile din secțiunea [După efectuarea lucrărilor în interiorul computerului](#). Pentru informații suplimentare despre cele mai bune practici privind siguranța, consultați pagina de pornire privind conformitatea cu reglementările, la adresa [www.dell.com/regulatory\\_compliance](http://www.dell.com/regulatory_compliance).

## Procedură

- 1 Aliniați orificiile pentru șuruburi de pe consola suportului cu orificiile pentru șuruburi de pe capacul din spate.
- 2 Remontați șuruburile care fixează consola suportului pe capacul din spate.
- 3 Glisați și remontați capacul suportului pe consola suportului.

# Scoaterea capacului din spate

---

 **AVERTISMENT:** Înainte de a efectua lucrări în interiorul computerului, citiți informațiile privind siguranța livrate împreună cu computerul și urmați pașii din secțiunea [Înainte de a efectua lucrări în interiorul computerului](#). După efectuarea lucrărilor în interiorul computerului, urmați instrucțiunile din secțiunea [După efectuarea lucrărilor în interiorul computerului](#). Pentru informații suplimentare despre cele mai bune practici privind siguranța, consultați pagina de pornire privind conformitatea cu reglementările, la adresa [www.dell.com/regulatory\\_compliance](http://www.dell.com/regulatory_compliance).

## Cerințe prealabile

Scoateți [suportul](#).

## Procedură

 **AVERTIZARE:** Nu scoateți capacul computerului decât dacă trebuie să instalați accesorii interne pentru computer.

- 1 Utilizând un știft de plastic, desprindeți capacul din spate de pe ansamblul afișajului.

2 Ridicați capacul din spate de pe computer.

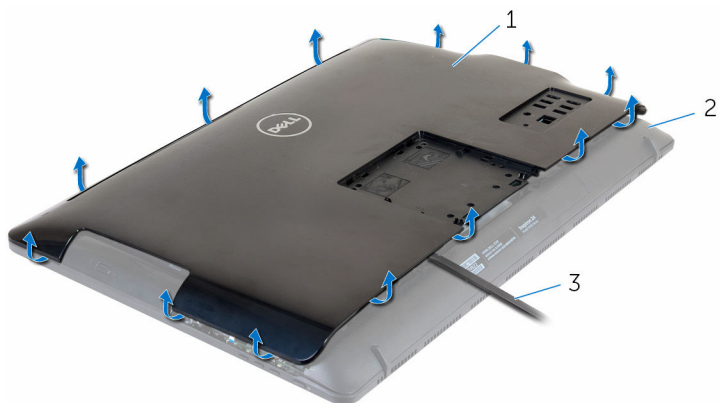

1 capacul din spate

2 ansamblul afișajului

3 trasorul de plastic

# Remontarea capacului din spate

---



**AVERTISMENT:** Înainte de a efectua lucrări în interiorul computerului, citiți informațiile privind siguranța livrate împreună cu computerul și urmați pașii din secțiunea [Înainte de a efectua lucrări în interiorul computerului](#). După efectuarea lucrărilor în interiorul computerului, urmați instrucțiunile din secțiunea [După efectuarea lucrărilor în interiorul computerului](#). Pentru informații suplimentare despre cele mai bune practici privind siguranța, consultați pagina de pornire privind conformitatea cu reglementările, la adresa [www.dell.com/regulatory\\_compliance](http://www.dell.com/regulatory_compliance).

## Procedură

Aliniați lamelele de pe capacul din spate cu fantele de pe ansamblul afișajului și fixați capacul din spate în poziție.

## Cerințe ulterioare

Remontați [suportul](#).

# Scoaterea unității optice

---



**AVERTISMENT:** Înainte de a efectua lucrări în interiorul computerului, citiți informațiile privind siguranța livrate împreună cu computerul și urmați pașii din secțiunea [Înainte de a efectua lucrări în interiorul computerului](#). După efectuarea lucrărilor în interiorul computerului, urmați instrucțiunile din secțiunea [După efectuarea lucrărilor în interiorul computerului](#). Pentru informații suplimentare despre cele mai bune practici privind siguranța, consultați pagina de pornire privind conformitatea cu reglementările, la adresa [www.dell.com/regulatory\\_compliance](http://www.dell.com/regulatory_compliance).

## Cerințe prealabile

- 1 Scoateți [suportul](#).
- 2 Scoateți [capacul din spate](#).

## Procedură

- 1 Deconectați cablul unității optice de la unitatea optică.
- 2 Scoateți șurubul care fixează ansamblul unității optice pe capacul intermediar.

- 3** Glisați ansamblul unității optice în afara compartimentului unității optice.

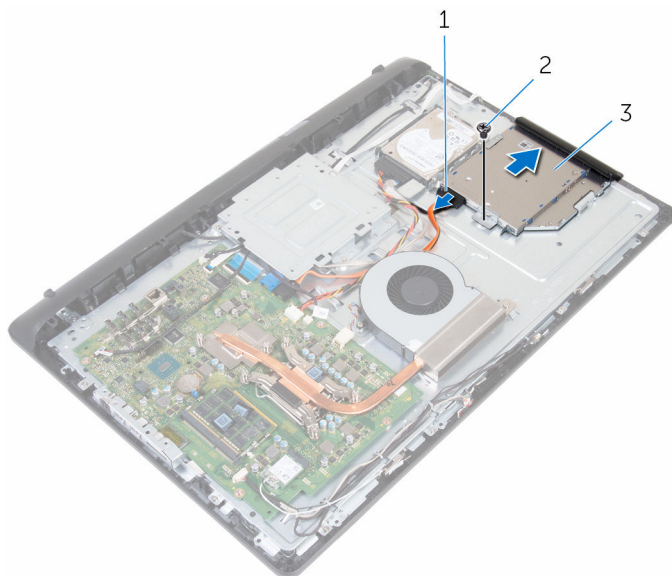

1 cablul unității optice

2 șurubul

3 ansamblul unității optice

- 4** Desprindeți cu atenție cadrul unității optice și scoateți-l de pe unitatea optică.
- 5** Scoateți șurubul care fixează suportul unității optice pe unitatea optică.

6 Scoateți suportul unității optice de pe unitatea optică.

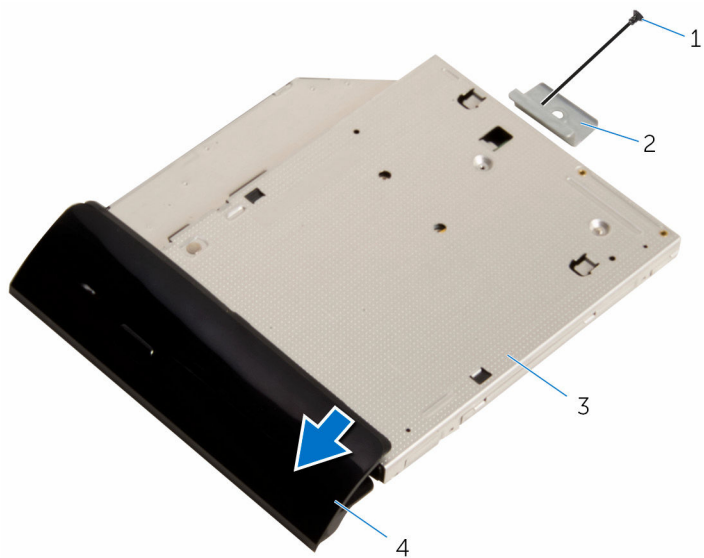

1 șurubul

3 unitate optică

2 suportul unității optice

4 cadrul unității optice



# Remontarea unității optice

---



**AVERTISMENT:** Înainte de a efectua lucrări în interiorul computerului, citiți informațiile privind siguranța livrate împreună cu computerul și urmați pașii din secțiunea [Înainte de a efectua lucrări în interiorul computerului](#). După efectuarea lucrărilor în interiorul computerului, urmați instrucțiunile din secțiunea [După efectuarea lucrărilor în interiorul computerului](#). Pentru informații suplimentare despre cele mai bune practici privind siguranța, consultați pagina de pornire privind conformitatea cu reglementările, la adresa [www.dell.com/regulatory\\_compliance](http://www.dell.com/regulatory_compliance).

## Procedură



- 1 Aliniați orificiul pentru șuruburi de pe suportul unității optice cu orificiul pentru șuruburi de pe unitatea optică.
- 2 Remontați șurubul care fixează suportul unității optice pe unitatea optică.
- 3 Aliniați lamelele de pe cadrul unității optice cu fantele de pe ansamblul unității optice și fixați cadrul în poziție.
- 4 Glisați ansamblul unității optice în compartimentul pentru unitatea optică și aliniați orificiul pentru șuruburi de pe suportul unității optice cu orificiul pentru șuruburi de pe capacul intermediar.
- 5 Remontați șurubul care fixează ansamblul unității optice pe capacul intermediar.
- 6 Conectați cablul unității optice la ansamblul unității optice.

## Cerințe ulterioare

- 1 Remontați [capacul din spate](#).
- 2 Remontați [suportul](#).

# Scoaterea hard diskului

---

-  **AVERTISMENT:** Înainte de a efectua lucrări în interiorul computerului, citiți informațiile privind siguranța livrate împreună cu computerul și urmați pașii din secțiunea [Înainte de a efectua lucrări în interiorul computerului](#). După efectuarea lucrărilor în interiorul computerului, urmați instrucțiunile din secțiunea [După efectuarea lucrărilor în interiorul computerului](#). Pentru informații suplimentare despre cele mai bune practici privind siguranța, consultați pagina de pornire privind conformitatea cu reglementările, la adresa [www.dell.com/regulatory\\_compliance](http://www.dell.com/regulatory_compliance).
-  **AVERTIZARE:** Hard diskurile sunt fragile. Procedați cu atenție când manipulați hard diskul.
-  **AVERTIZARE:** Pentru a evita pierderea datelor, nu scoateți hard diskul în timp ce computerul este pornit sau se află în stare de repaus.

## Cerințe prealabile

- 1 Scoateți [suportul](#).
- 2 Scoateți [capacul din spate](#).

## Procedură

- 1 Deconectați cablul hard diskului de la hard disk.
- 2 Scoateți șurubul care fixează ansamblul hard diskului pe capacul intermediar.

- 3** Glisați și ridicați ansamblul hard diskului de pe capacul intermediar.

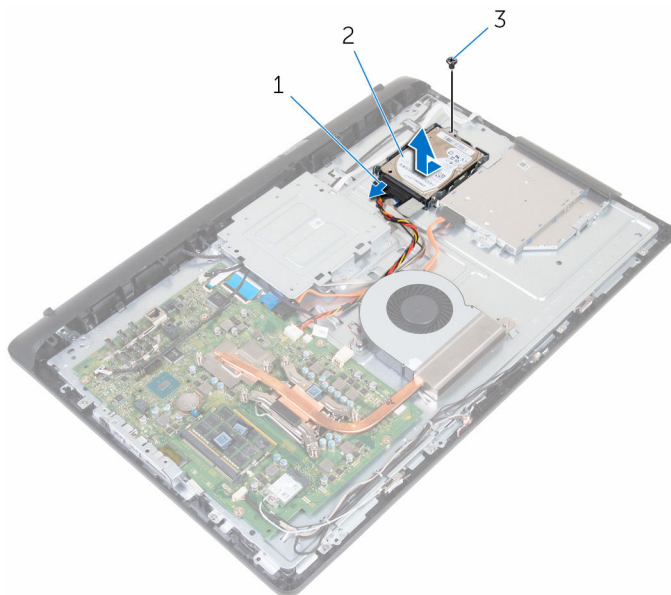

1 cablul hard diskului

2 ansamblul hard diskului

3 șurubul

- 4** Scoateți șuruburile care fixează suportul hard diskului pe hard disk.

5 Scoateți hard diskul din suport.

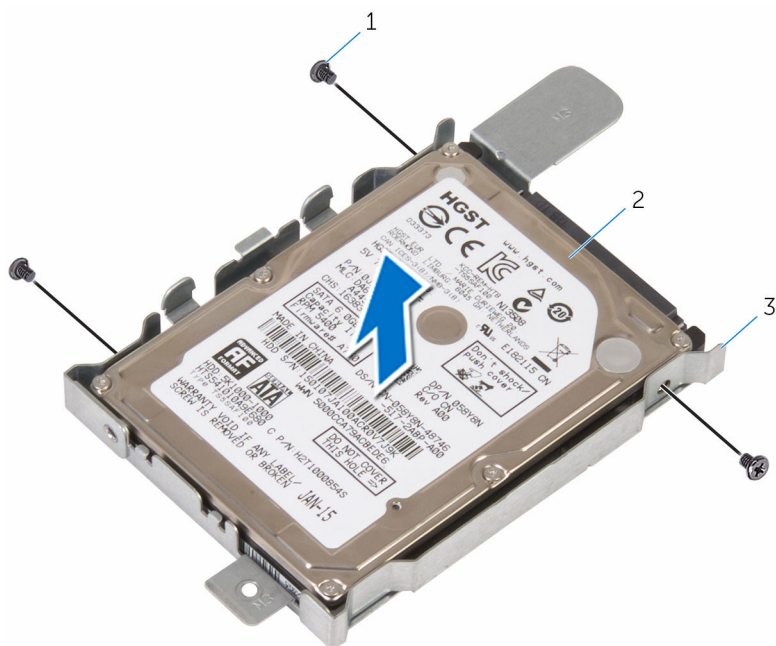

1 șuruburile (3)

2 hard disk

3 suportul hard diskului

# Remontarea hard diskului

---

 **AVERTISMENT:** Înainte de a efectua lucrări în interiorul computerului, citiți informațiile privind siguranța livrate împreună cu computerul și urmați pașii din secțiunea [Înainte de a efectua lucrări în interiorul computerului](#). După efectuarea lucrărilor în interiorul computerului, urmați instrucțiunile din secțiunea [După efectuarea lucrărilor în interiorul computerului](#). Pentru informații suplimentare despre cele mai bune practici privind siguranța, consultați pagina de pornire privind conformitatea cu reglementările, la adresa [www.dell.com/regulatory\\_compliance](http://www.dell.com/regulatory_compliance).

 **AVERTIZARE:** Hard diskurile sunt fragile. Procedați cu atenție când manipulați hard diskul.

## Procedură

- 1 Așezați hard diskul în suportul hard diskului și aliniați orificiile pentru șuruburi de pe hard disk cu orificiile pentru șuruburi de pe suportul hard diskului.
- 2 Remontați șuruburile care fixează suportul hard diskului pe hard disk.
- 3 Glisați ansamblul hard diskului în compartimentul pentru hard disk și aliniați orificiul pentru șuruburi de pe suportul hard diskului cu orificiul pentru șuruburi de pe capacul intermediar.
- 4 Remontați șurubul care fixează ansamblul hard diskului pe capacul intermediar.
- 5 Conectați cablul hard diskului la hard disk.

## Cerințe ulterioare

- 1 Remontați [capacul din spate](#).
- 2 Remontați [suportul](#).

# Scoaterea modulelor de memorie

---



**AVERTISMENT:** Înainte de a efectua lucrări în interiorul computerului, citiți informațiile privind siguranța livrate împreună cu computerul și urmați pașii din secțiunea [Înainte de a efectua lucrări în interiorul computerului](#). După efectuarea lucrărilor în interiorul computerului, urmați instrucțiunile din secțiunea [După efectuarea lucrărilor în interiorul computerului](#). Pentru informații suplimentare despre cele mai bune practici privind siguranța, consultați pagina de pornire privind conformitatea cu reglementările, la adresa [www.dell.com/regulatory\\_compliance](http://www.dell.com/regulatory_compliance).

## Cerințe prealabile

- 1 Scoateți [suportul](#).
- 2 Scoateți [capacul din spate](#).

## Procedură

- 1 Folosind vârfurile degetelor, desfaceți cu grijă clemele de fixare de la fiecare capăt al fantei modului de memorie până când modulul de memorie sare din poziție.

2 Glisați și scoateți modulul de memorie din fanta modulului de memorie.

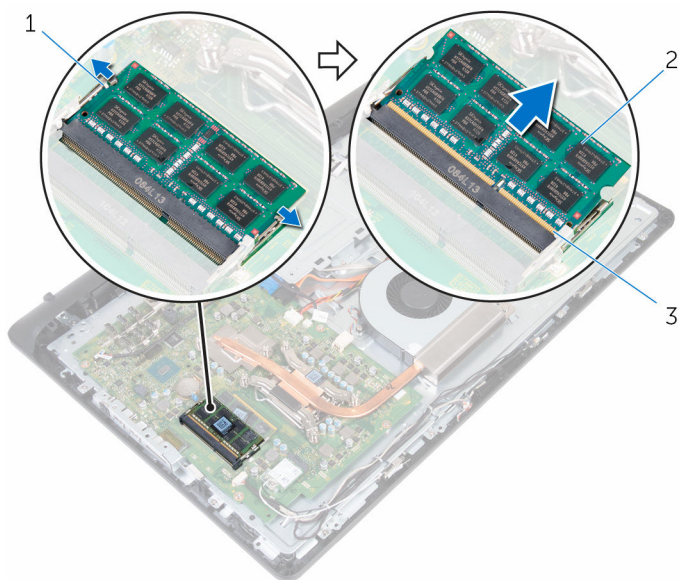

- 1 cleme de fixare (2)
- 3 slotul modulului de memorie

- 2 modul de memorie

# Remontarea modulelor de memorie

---



**AVERTISMENT:** Înainte de a efectua lucrări în interiorul computerului, citiți informațiile privind siguranța livrate împreună cu computerul și urmați pașii din secțiunea [Înainte de a efectua lucrări în interiorul computerului](#). După efectuarea lucrărilor în interiorul computerului, urmați instrucțiunile din secțiunea [După efectuarea lucrărilor în interiorul computerului](#). Pentru informații suplimentare despre cele mai bune practici privind siguranța, consultați pagina de pornire privind conformitatea cu reglementările, la adresa [www.dell.com/regulatory\\_compliance](http://www.dell.com/regulatory_compliance).

## Procedură

- 1 Aliniați canelura de pe modulul de memorie cu lamela de pe slotul modulului de memorie.



- 2 Glisați ferm modulul de memorie în slot la un anumit unghi și apăsați modulul de memorie până când acesta se fixează cu un sunet specific în poziție.

 **NOTIFICARE:** Dacă nu auziți sunetul, scoateți modulul de memorie și reinstalați-l.

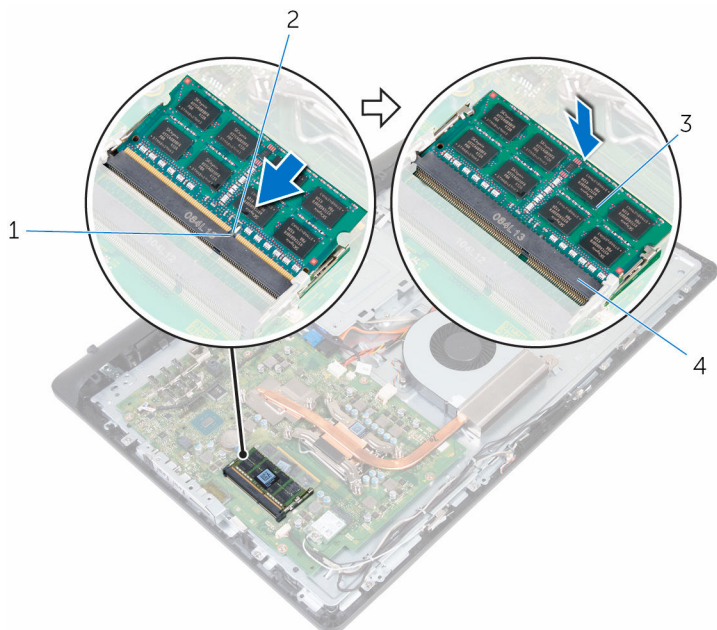

1 lamelă

3 modul de memorie

2 canelură

4 slotul modulului de memorie

## Cerințe ulterioare

- 1 Remontați [capacul din spate](#).
- 2 Remontați [suportul](#).

# Scoaterea cardului wireless

---



**AVERTISMENT:** Înainte de a efectua lucrări în interiorul computerului, citiți informațiile privind siguranța livrate împreună cu computerul și urmați pașii din secțiunea [Înainte de a efectua lucrări în interiorul computerului](#). După efectuarea lucrărilor în interiorul computerului, urmați instrucțiunile din secțiunea [După efectuarea lucrărilor în interiorul computerului](#). Pentru informații suplimentare despre cele mai bune practici privind siguranța, consultați pagina de pornire privind conformitatea cu reglementările, la adresa [www.dell.com/regulatory\\_compliance](http://www.dell.com/regulatory_compliance).

## Cerințe prealabile

- 1 Scoateți [suportul](#).
- 2 Scoateți [capacul din spate](#).

## Procedură

- 1 Scoateți șurubul care fixează suportul cardului wireless și cardul wireless pe placa de sistem.
- 2 Glisați și scoateți suportul cardului wireless de pe cardul wireless.
- 3 Deconectați cablurile de antenă de la cardul wireless.

4 Glisați și scoateți cardul wireless din slotul cardului wireless.

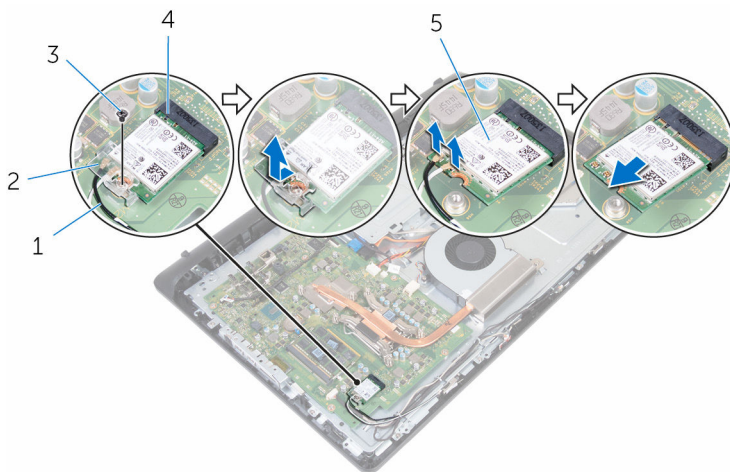

1 cablurile antenei (2)

3 șurubul

5 cardul wireless

2 suportul cardului wireless

4 slotul cardului wireless

# Remontarea cardului wireless

 **AVERTISMENT:** Înainte de a efectua lucrări în interiorul computerului, citiți informațiile privind siguranța livrate împreună cu computerul și urmați pașii din secțiunea [Înainte de a efectua lucrări în interiorul computerului](#). După efectuarea lucrărilor în interiorul computerului, urmați instrucțiunile din secțiunea [După efectuarea lucrărilor în interiorul computerului](#). Pentru informații suplimentare despre cele mai bune practici privind siguranța, consultați pagina de pornire privind conformitatea cu reglementările, la adresa [www.dell.com/regulatory\\_compliance](http://www.dell.com/regulatory_compliance).

## Procedură

- 1 Aliniați canelura de pe cardul wireless cu lamela de pe fanta cardului wireless și glisați cardul în fantă.
- 2 Conectați cablurile de antenă la cardul wireless.  
Tabelul următor prezintă codul de culori al cablurilor de antenă pentru cardul wireless acceptat de computerul dvs.:

<b>Conectori pe cardul wireless</b>	<b>Culoare cablu de antenă</b>
Principal (triunghi alb)	Alb
Auxiliar (triunghi negru)	Negru

- 3 Glisați suportul cardului wireless peste cardul wireless.
- 4 Aliniați orificiul pentru șuruburi de pe suportul cardului wireless cu orificiul pentru șuruburi de pe cardul wireless.

- 5 Remontați șurubul care fixează suportul cardului wireless și cardul wireless pe placa de sistem.

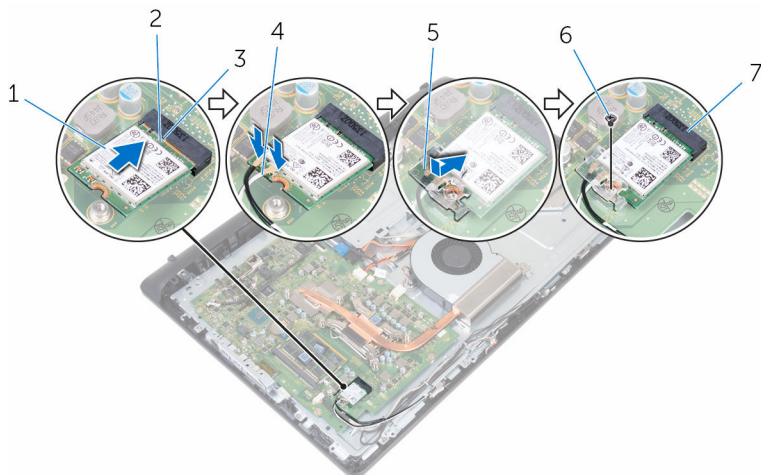

- |   |                            |   |                   |
|---|----------------------------|---|-------------------|
| 1 | cardul wireless            | 2 | canelură          |
| 3 | lamelă                     | 4 | cablurile antenei |
| 5 | suportul cardului wireless | 6 | șurubul           |
| 7 | slotul cardului wireless   |   |                   |

## Cerințe ulterioare

- 1 Remontați [capacul din spate](#).
- 2 Remontați [suportul](#).

# Scoaterea radiatorului

---

 **AVERTISMENT:** Înainte de a efectua lucrări în interiorul computerului, citiți informațiile privind siguranța livrate împreună cu computerul și urmați pașii din secțiunea [Înainte de a efectua lucrări în interiorul computerului](#). După efectuarea lucrărilor în interiorul computerului, urmați instrucțiunile din secțiunea [După efectuarea lucrărilor în interiorul computerului](#). Pentru informații suplimentare despre cele mai bune practici privind siguranța, consultați pagina de pornire privind conformitatea cu reglementările, la adresa [www.dell.com/regulatory\\_compliance](http://www.dell.com/regulatory_compliance).

 **AVERTISMENT:** Radiatorul poate deveni fierbinte în timpul funcționării normale. Acordați un timp suficient pentru răcirea radiatorului înainte de a-l atinge.

 **AVERTIZARE:** Pentru un nivel maxim de răcire a procesorului, nu atingeți zonele de transfer de căldură de pe radiator. Uleiurile din pielea dvs. pot reduce capacitatea de transfer de căldură a pastei termice.

## Cerințe prealabile

- 1 Scoateți [suportul](#).
- 2 Scoateți [capacul din spate](#).

## Procedură

 **NOTIFICARE:** În funcție de configurația comandată, este posibil ca numărul șuruburilor și aspectul ansamblului radiatorului să difere.

- 1 Succesiv (în ordinea indicată pe radiator), slăbiți șuruburile prizoniere care fixează radiatorul pe placa de sistem.
- 2 Scoateți șurubul care fixează radiatorul pe capacul intermediar.

**3** Ridicați radiatorul de pe placa de sistem.

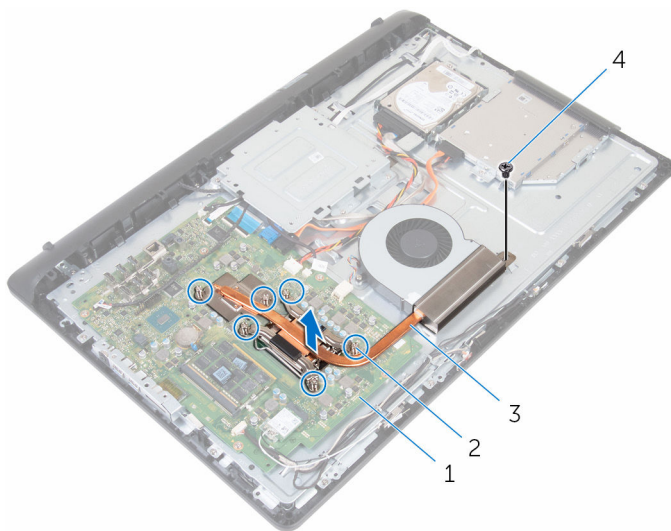

1 placă de sistem

2 șuruburi prizoniere (6)

3 radiator

4 șurubul

# Remontarea radiatorului

---

 **AVERTISMENT:** Înainte de a efectua lucrări în interiorul computerului, citiți informațiile privind siguranța livrate împreună cu computerul și urmați pașii din secțiunea [Înainte de a efectua lucrări în interiorul computerului](#). După efectuarea lucrărilor în interiorul computerului, urmați instrucțiunile din secțiunea [După efectuarea lucrărilor în interiorul computerului](#). Pentru informații suplimentare despre cele mai bune practici privind siguranța, consultați pagina de pornire privind conformitatea cu reglementările, la adresa [www.dell.com/regulatory\\_compliance](http://www.dell.com/regulatory_compliance).

 **AVERTIZARE:** Alinierea incorectă a radiatorului poate deteriora placa de sistem și procesorul.

 **NOTIFICARE:** Pasta termică originală poate fi reutilizată dacă procesorul și radiatorul originale sunt reinstalate împreună. Dacă este înlocuit procesorul sau radiatorul, utilizați plăcuța termică furnizată în set pentru a asigura obținerea unei bune conductivități termice.

## Procedură

- 1 Aliniați șuruburile prizoniere de pe radiator cu orificiile pentru șuruburi de pe placa de sistem.
- 2 Succesiv (în ordinea indicată pe radiator), strângeți șuruburile prizoniere care fixează radiatorul pe placa de sistem.
- 3 Remontați șurubul care fixează radiatorul pe capacul intermediar.

## Cerințe ulterioare

- 1 Remontați [capacul din spate](#).
- 2 Remontați [suportul](#).



# Scoaterea ventilatorului

---



**AVERTISMENT:** Înainte de a efectua lucrări în interiorul computerului, citiți informațiile privind siguranța livrate împreună cu computerul și urmați pașii din secțiunea [Înainte de a efectua lucrări în interiorul computerului](#). După efectuarea lucrărilor în interiorul computerului, urmați instrucțiunile din secțiunea [După efectuarea lucrărilor în interiorul computerului](#). Pentru informații suplimentare despre cele mai bune practici privind siguranța, consultați pagina de pornire privind conformitatea cu reglementările, la adresa [www.dell.com/regulatory\\_compliance](http://www.dell.com/regulatory_compliance).

## Cerințe prealabile

- 1 Scoateți [suportul](#).
- 2 Scoateți [capacul din spate](#).

## Procedură

- 1 Deconectați cablul ventilatorului de la placa de sistem.
- 2 Scoateți șuruburile care fixează ventilatorul pe capacul intermediar.

**3** Ridicați ventilatorul de pe capacul intermediar.

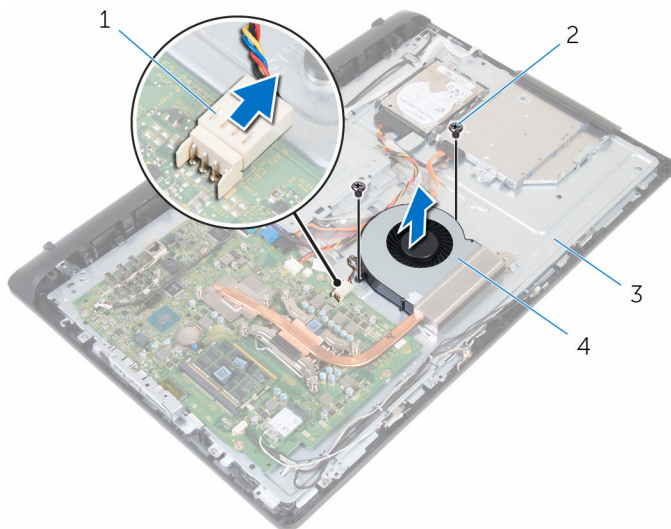

- 1 cablul ventilatorului
- 3 capacul intermediar

- 2 șuruburile (2)
- 4 ventilatorul

# Remontarea ventilatorului

---



**AVERTISMENT:** Înainte de a efectua lucrări în interiorul computerului, citiți informațiile privind siguranța livrate împreună cu computerul și urmați pașii din secțiunea [Înainte de a efectua lucrări în interiorul computerului](#). După efectuarea lucrărilor în interiorul computerului, urmați instrucțiunile din secțiunea [După efectuarea lucrărilor în interiorul computerului](#). Pentru informații suplimentare despre cele mai bune practici privind siguranța, consultați pagina de pornire privind conformitatea cu reglementările, la adresa [www.dell.com/regulatory\\_compliance](http://www.dell.com/regulatory_compliance).

## Procedură



- 1 Aliniați orificiile pentru șuruburi de pe ventilator cu orificiile pentru șuruburi de pe capacul intermediar.
- 2 Remontați șuruburile care fixează ventilatorul pe capacul intermediar.
- 3 Conectați cablul ventilatorului la placa de sistem.

## Cerințe ulterioare

- 1 Remontați [capacul din spate](#).
- 2 Remontați [suportul](#).

# Scoaterea bateriei rotunde

---

-  **AVERTISMENT:** Înainte de a efectua lucrări în interiorul computerului, citiți informațiile privind siguranța livrate împreună cu computerul și urmați pașii din secțiunea [Înainte de a efectua lucrări în interiorul computerului](#). După efectuarea lucrărilor în interiorul computerului, urmați instrucțiunile din secțiunea [După efectuarea lucrărilor în interiorul computerului](#). Pentru informații suplimentare despre cele mai bune practici privind siguranța, consultați pagina de pornire privind conformitatea cu reglementările, la adresa [www.dell.com/regulatory\\_compliance](http://www.dell.com/regulatory_compliance).
-  **AVERTIZARE:** Scoaterea bateriei rotunde resetează setările programului de configurare a BIOS-ului la valorile implicite. Se recomandă să notați setările programului de configurare a BIOS-ului înainte de a scoate bateria rotundă.

## Cerințe prealabile

- 1 Scoateți [suportul](#).
- 2 Scoateți [capacul din spate](#).

## Procedură

Îndepărtați clema de fixare de pe baterie până când bateria sare din poziție.

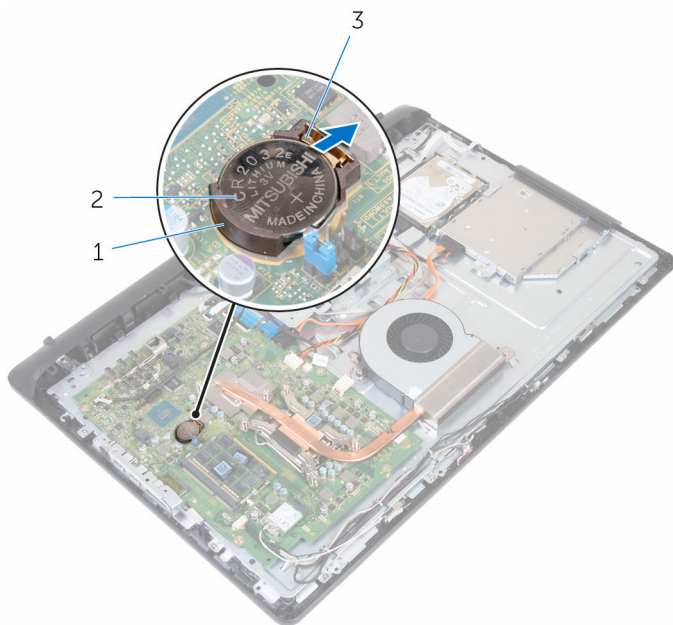

- 1    soclul bateriei
- 3    clemă de fixare

- 2    baterie rotundă

# Remontarea bateriei rotunde

---



**AVERTISMENT:** Înainte de a efectua lucrări în interiorul computerului, citiți informațiile privind siguranța livrate împreună cu computerul și urmați pașii din secțiunea [Înainte de a efectua lucrări în interiorul computerului](#). După efectuarea lucrărilor în interiorul computerului, urmați instrucțiunile din secțiunea [După efectuarea lucrărilor în interiorul computerului](#). Pentru informații suplimentare despre cele mai bune practici privind siguranța, consultați pagina de pornire privind conformitatea cu reglementările, la adresa [www.dell.com/regulatory\\_compliance](http://www.dell.com/regulatory_compliance).

## Procedură

Cu borna pozitivă orientată în sus, introduceți bateria rotundă în soclul bateriei și fixați bateria în poziție.

## Cerințe ulterioare

- 1 Remontați [capacul din spate](#).
- 2 Remontați [suportul](#).

# Scoaterea procesorului

---

 **AVERTISMENT:** Înainte de a efectua lucrări în interiorul computerului, citiți informațiile privind siguranța livrate împreună cu computerul și urmați pașii din secțiunea [Înainte de a efectua lucrări în interiorul computerului](#). După efectuarea lucrărilor în interiorul computerului, urmați instrucțiunile din secțiunea [După efectuarea lucrărilor în interiorul computerului](#). Pentru informații suplimentare despre cele mai bune practici privind siguranța, consultați pagina de pornire privind conformitatea cu reglementările, la adresa [www.dell.com/regulatory\\_compliance](http://www.dell.com/regulatory_compliance).

## Cerințe prealabile

- 1 Scoateți [suportul](#).
- 2 Scoateți [capacul din spate](#).
- 3 Scoateți [radiatorul](#).

## Procedură

 **NOTIFICARE:** Pentru a evita deteriorarea procesorului, apucați-l doar de margini.

- 1 Apăsăți pe maneta de eliberare și apoi trageți-o spre exterior pentru a o elibera din lamela de fixare.
- 2 Extindeți complet maneta de eliberare pentru a deschide capacul procesorului.

**3** Ridicați cu grijă procesorul din soclul său.

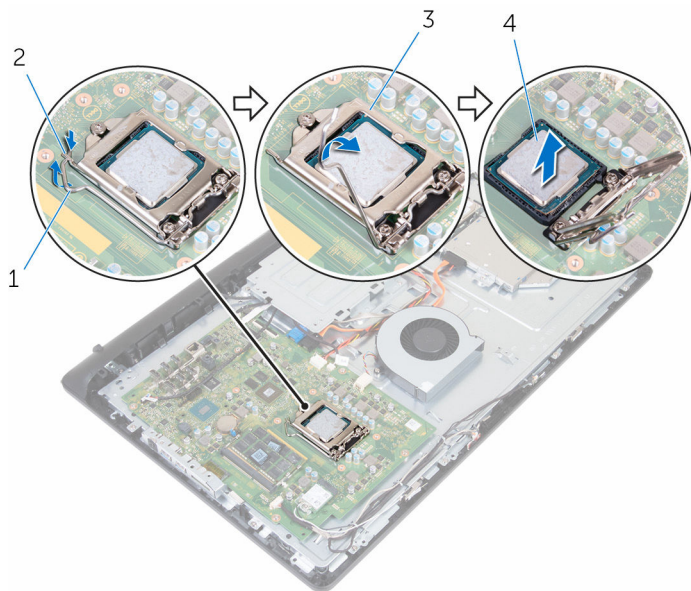

1 maneta de eliberare

2 lamelă

3 capacul procesorului

4 procesorul



# Remontarea procesorului

---

 **AVERTISMENT:** Înainte de a efectua lucrări în interiorul computerului, citiți informațiile privind siguranța livrate împreună cu computerul și urmați pașii din secțiunea [Înainte de a efectua lucrări în interiorul computerului](#). După efectuarea lucrărilor în interiorul computerului, urmați instrucțiunile din secțiunea [După efectuarea lucrărilor în interiorul computerului](#). Pentru informații suplimentare despre cele mai bune practici privind siguranța, consultați pagina de pornire privind conformitatea cu reglementările, la adresa [www.dell.com/regulatory\\_compliance](http://www.dell.com/regulatory_compliance).

 **AVERTIZARE:** Dacă procesorul sau radiatorul este înlocuit, utilizați pasta termică furnizată în set pentru a asigura obținerea unei bune conductivități termice.

## Procedură

 **NOTIFICARE:** Pasta termică originală poate fi reutilizată dacă procesorul și radiatorul originale sunt reinstalate împreună. Dacă este înlocuit procesorul sau radiatorul, utilizați plăcuța termică furnizată în set pentru a asigura obținerea unei bune conductivități termice.

 **AVERTIZARE:** Trebuie să poziționați corect procesorul în soclul său pentru a evita deteriorarea definitivă a procesorului.

- 1 Asigurați-vă că este deschis complet capacul procesorului.
- 2 Aliniați colțul pinului 1 al procesorului cu colțul pinului 1 al soclului procesorului și așezați procesorul în soclul său.
- 3 Aliniați canelurile de pe procesor cu lamelele de pe soclul procesorului.
- 4 După ce procesorul este așezat complet în soclu, închideți capacul procesorului menținând maneta de eliberare extinsă complet.

 **AVERTIZARE:** Asigurați-vă că procesorul are canelura capacului poziționată sub piciorul de aliniere.

- 5 Pivotați maneta de eliberare în jos și plasați-o sub lamela de pe capacul procesorului.

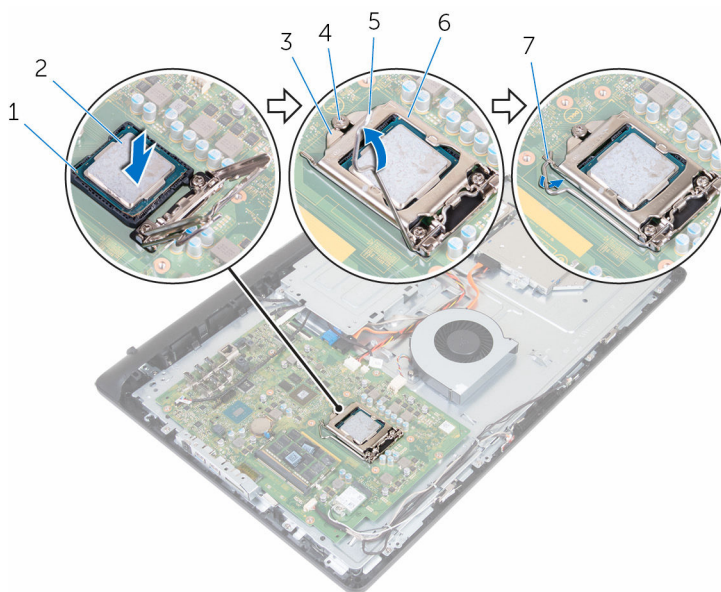

- |   |                                 |   |                      |
|---|---------------------------------|---|----------------------|
| 1 | colțul pinului 1                | 2 | procesorul           |
| 3 | canelura capacului procesorului | 4 | picior de aliniere   |
| 5 | maneta de eliberare             | 6 | capacul procesorului |
| 7 | lamelă                          |   |                      |

## Cerințe ulterioare

- 1 Remontați [radiatorul](#).
- 2 Remontați [capacul din spate](#).
- 3 Remontați [suportul](#).

# Scoaterea microfonului

---

 **AVERTISMENT:** Înainte de a efectua lucrări în interiorul computerului, citiți informațiile privind siguranța livrate împreună cu computerul și urmați pașii din secțiunea [Înainte de a efectua lucrări în interiorul computerului](#). După efectuarea lucrărilor în interiorul computerului, urmați instrucțiunile din secțiunea [După efectuarea lucrărilor în interiorul computerului](#). Pentru informații suplimentare despre cele mai bune practici privind siguranța, consultați pagina de pornire privind conformitatea cu reglementările, la adresa [www.dell.com/regulatory\\_compliance](http://www.dell.com/regulatory_compliance).

## Cerințe prealabile

- 1 Scoateți [suportul](#).
- 2 Scoateți [capacul din spate](#).

## Procedură

-  **NOTIFICARE:** Microfoanele din stânga și din dreapta nu pot fi interschimbate. Rețineți amplasarea pentru a le putea remonta corect.
- 1 Împingeți microfonul spre interior și scoateți-l prin glisare din fanta de pe cadrul afișajului.

2 Deconectați cablul microfoanelor de la placa microfoanelor.

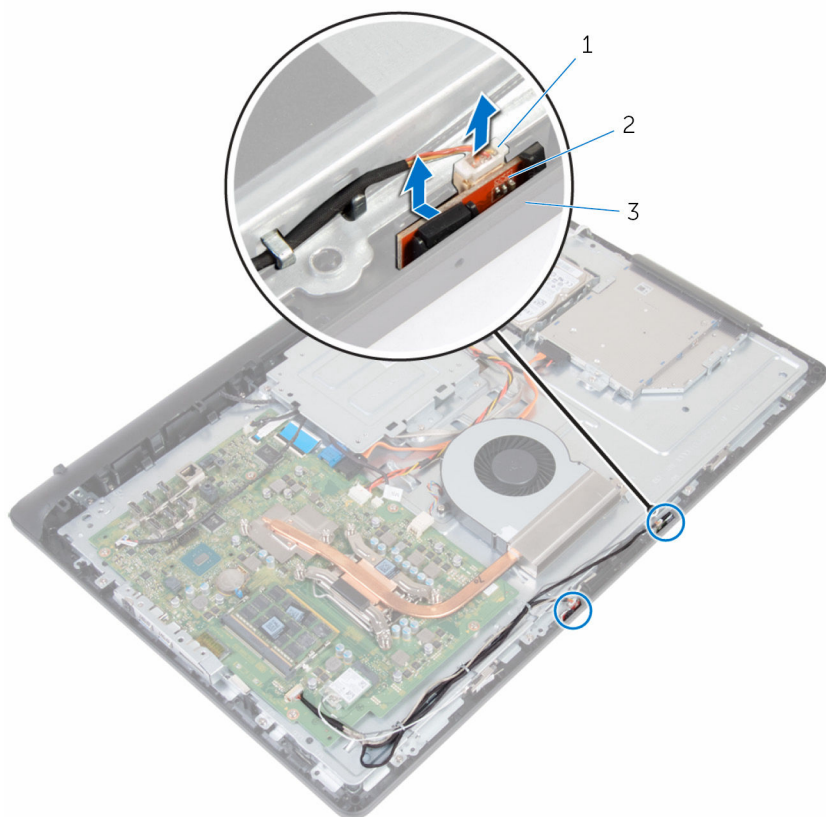

1 cablul microfonului  
3 cadrul afișajului

2 microfoane (2)

# Remontarea microfonului

---



**AVERTISMENT:** Înainte de a efectua lucrări în interiorul computerului, citiți informațiile privind siguranța livrate împreună cu computerul și urmați pașii din secțiunea [Înainte de a efectua lucrări în interiorul computerului](#). După efectuarea lucrărilor în interiorul computerului, urmați instrucțiunile din secțiunea [După efectuarea lucrărilor în interiorul computerului](#). Pentru informații suplimentare despre cele mai bune practici privind siguranța, consultați pagina de pornire privind conformitatea cu reglementările, la adresa [www.dell.com/regulatory\\_compliance](http://www.dell.com/regulatory_compliance).

## Procedură



**NOTIFICARE:** Microfoanele din stânga și din dreapta nu pot fi interschimbate. Rețineți amplasarea pentru a le putea remonta corect.

- 1 Conectați cablul microfoanelor la placa microfoanelor.
- 2 Glisați placa microfonului în fanta de pe cadrul afișajului.
- 3 Treceți cablul microfoanelor prin ghidajele de direcționare de pe capacul intermediar.

## Cerințe ulterioare

- 1 Remontați [capacul din spate](#).
- 2 Remontați [suportul](#).

# Scoaterea camerei

---

 **AVERTISMENT:** Înainte de a efectua lucrări în interiorul computerului, citiți informațiile privind siguranța livrate împreună cu computerul și urmați pașii din secțiunea [Înainte de a efectua lucrări în interiorul computerului](#). După efectuarea lucrărilor în interiorul computerului, urmați instrucțiunile din secțiunea [După efectuarea lucrărilor în interiorul computerului](#). Pentru informații suplimentare despre cele mai bune practici privind siguranța, consultați pagina de pornire privind conformitatea cu reglementările, la adresa [www.dell.com/regulatory\\_compliance](http://www.dell.com/regulatory_compliance).

## Cerințe prealabile

- 1 Scoateți [suportul](#).
- 2 Scoateți [capacul din spate](#).

## Procedură

- 1 Rețineți traseul cablurilor pentru antenă, pentru microfon și pentru cameră și scoateți-le din ghidajele de orientare de pe cadrul afișajului și de pe capacul intermediar.
- 2 Folosind vârfurile degetelor, apăsați pe clema de fixare și ridicați ansamblul camerei.
- 3 Deconectați cablul camerei de la cameră.
- 4 Deconectați ansamblul camerei de la lamela de pe cadrul afișajului.

5 Desprindeți cu grijă camera din cadrul camerei.

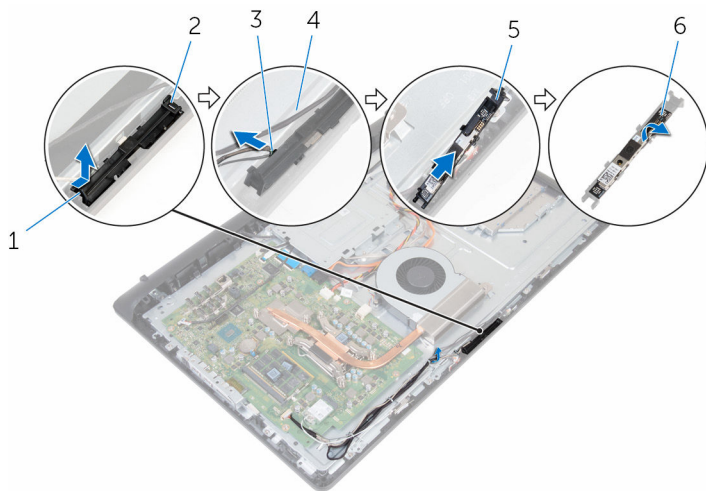

1 clemă de fixare

3 cablul camerei

5 cadrul camerei

2 lamelă

4 cadrul afișajului

6 camera

# Remontarea camerei

---



**AVERTISMENT:** Înainte de a efectua lucrări în interiorul computerului, citiți informațiile privind siguranța livrate împreună cu computerul și urmați pașii din secțiunea [Înainte de a efectua lucrări în interiorul computerului](#). După efectuarea lucrărilor în interiorul computerului, urmați instrucțiunile din secțiunea [După efectuarea lucrărilor în interiorul computerului](#). Pentru informații suplimentare despre cele mai bune practici privind siguranța, consultați pagina de pornire privind conformitatea cu reglementările, la adresa [www.dell.com/regulatory\\_compliance](http://www.dell.com/regulatory_compliance).

## Procedură

- 1 Fixați camera pe cadrul camerei.
- 2 Conectați cablul camerei la cameră.
- 3 Conectați ansamblul camerei la lamelele de pe cadrul afișajului.
- 4 Apăsați ansamblul camerei în fanta de pe cadrul afișajului până când clema de fixare se blochează în poziție.
- 5 Treceți cablurile pentru antenă, pentru microfon și pentru cameră prin ghidajele de orientare de pe capacul intermediar și de pe cadrul afișajului.

## Cerințe ulterioare

- 1 Remontați [capacul din spate](#).
- 2 Remontați [suportul](#).





# Scoaterea plăcii de sistem

---

 **AVERTISMENT:** Înainte de a efectua lucrări în interiorul computerului, citiți informațiile privind siguranța livrate împreună cu computerul și urmați pașii din secțiunea [Înainte de a efectua lucrări în interiorul computerului](#). După efectuarea lucrărilor în interiorul computerului, urmați instrucțiunile din secțiunea [După efectuarea lucrărilor în interiorul computerului](#). Pentru informații suplimentare despre cele mai bune practici privind siguranța, consultați pagina de pornire privind conformitatea cu reglementările, la adresa [www.dell.com/regulatory\\_compliance](http://www.dell.com/regulatory_compliance).

 **NOTIFICARE:** Eticheta de service a computerului este stocată pe placa de sistem. Trebuie să introduceți eticheta de service în programul de configurare BIOS după ce remontați placa de sistem.

 **NOTIFICARE:** Remontarea plăcii de sistem elimină orice modificări efectuate în sistemul BIOS utilizând programul de configurare BIOS. Trebuie să efectuați din nou modificările dorite după ce remontați placa de sistem.

 **NOTIFICARE:** Înainte de deconectarea cablurilor de la placa de sistem, rețineți locația conectorilor astfel încât să puteți reconecta corect cablurile după ce remontați placa de sistem.

## Cerințe prelabile

- 1 Scoateți [suportul](#).
- 2 Scoateți [capacul din spate](#).
- 3 Scoateți [cardul wireless](#).
- 4 Scoateți [modulele de memorie](#).
- 5 Scoateți [radiatorul](#).
- 6 Scoateți [procesorul](#).
- 7 Scoateți [consola de montare VESA](#).

# Procedură

- 1 Deconectați cablurile pentru boxe, pentru cameră și microfon și pentru ventilator de la placa de sistem.

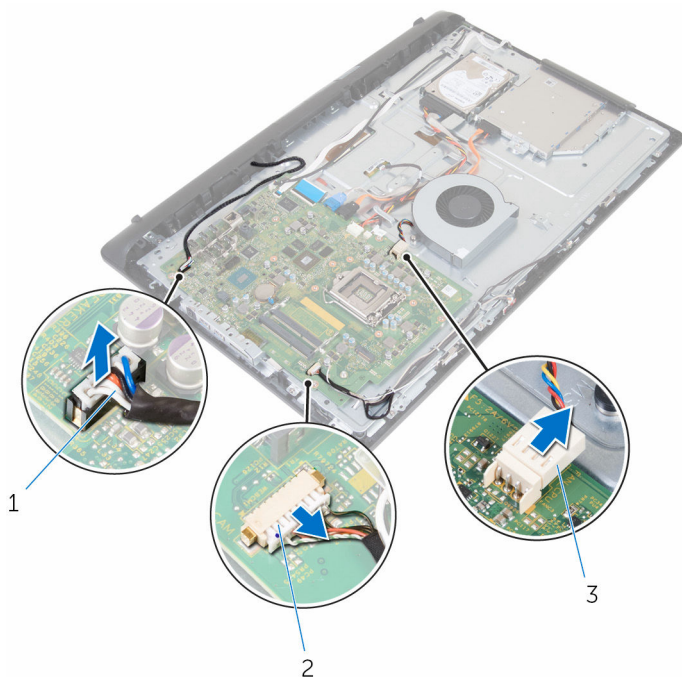

1 cablul difuzoarelor

2 cablul camerei și  
microfonului

3 cablul ventilatorului

- 2 Deconectați cablul de retroiluminare a afișajului, de date pentru unitatea optică, de date pentru hard disk, de alimentare a hard diskului și a unității optice și pentru placa ecranului tactil de la placa de sistem.

- 3** Deschideți dispozitivele de blocare și deconectați cablul plăcii butoanelor de control și cablul afișajului de la placa de sistem.

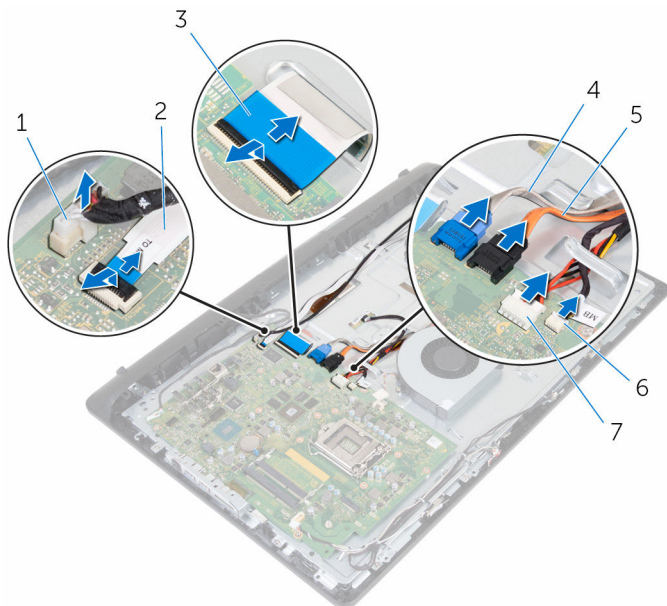

- |   |                                       |   |   |
|---|---------------------------------------|---|---|
| 1 | cablul de retroiluminare a afișajului | 2 | cablul plăcii butoanelor de control                       |
| 3 | cablul afișajului                     | 4 | cablul de date pentru hard disk                           |
| 5 | cablul de date pentru unitatea optică | 6 | cablul de alimentare a hard diskului și a unității optice |
| 7 | cablul plăcii ecranului tactil        |   |   |

- 4** Scoateți șuruburile care fixează placa de sistem pe capacul intermediar.
- 5** Începând cu marginea interioară, ridicați ușor placa de sistem și eliberați porturile din fantele de pe capacul intermediar.

6 Ridicați placa de sistem de pe capacul intermediar.

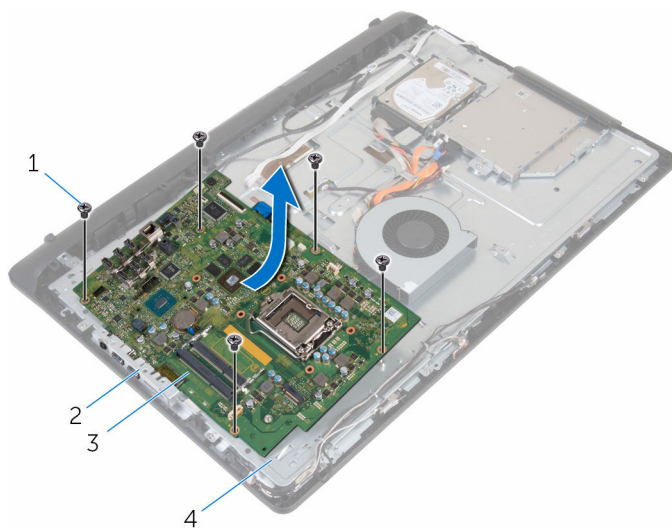

1 șuruburi (5)

2 fante

3 placă de sistem

4 capacul intermediar

# Remontarea plăcii de sistem

---

 **AVERTISMENT:** Înainte de a efectua lucrări în interiorul computerului, citiți informațiile privind siguranța livrate împreună cu computerul și urmați pașii din secțiunea [Înainte de a efectua lucrări în interiorul computerului](#). După efectuarea lucrărilor în interiorul computerului, urmați instrucțiunile din secțiunea [După efectuarea lucrărilor în interiorul computerului](#). Pentru informații suplimentare despre cele mai bune practici privind siguranța, consultați pagina de pornire privind conformitatea cu reglementările, la adresa [www.dell.com/regulatory\\_compliance](http://www.dell.com/regulatory_compliance).

 **NOTIFICARE:** Eticheta de service a computerului este stocată pe placa de sistem. Trebuie să introduceți eticheta de service în programul de configurare BIOS după ce remontați placa de sistem.

 **NOTIFICARE:** Remontarea plăcii de sistem elimină orice modificări efectuate în sistemul BIOS utilizând programul de configurare BIOS. Trebuie să efectuați din nou modificările dorite după ce remontați placa de sistem.

## Procedură

 **AVERTIZARE:** Asigurați-vă că sub placa de sistem nu este amplasat niciun cablu.

- 1 Glisați porturile de pe placa de sistem în fantele de pe capacul intermediar și așezați placa de sistem pe capacul intermediar.
- 2 Aliniați orificiile pentru șuruburi de pe placa de sistem cu orificiile pentru șuruburi de pe capacul intermediar.
- 3 Remontați șuruburile care fixează placa de sistem pe capacul intermediar.
- 4 Conectați cablul de retroiluminare a afișajului la placa de sistem.
- 5 Glisați cablurile pentru placa butoanelor de control și pentru afișaj în conectorii acestora de pe placa de sistem și închideți dispozitivele de blocare pentru a fixa cablurile.
- 6 Conectați cablurile pentru boxe, pentru panoul de control al ecranului tactil, pentru hard disk, pentru unitatea optică, de alimentare a hard diskului și a unității optice, pentru ventilator și pentru microfon și cameră la placa de sistem.

## Cerințe ulterioare

- 1 Remontați [modulele de memorie](#).
- 2 Remontați [cardul wireless](#).
- 3 Remontați [radiatorul](#).
- 4 Remontați [procesorul](#).
- 5 Remontați [consola de montare VESA](#).
- 6 Remontați [capacul din spate](#).
- 7 Remontați [suportul](#).

# Scoaterea consolei de montare VESA

---



**AVERTISMENT:** Înainte de a efectua lucrări în interiorul computerului, citiți informațiile privind siguranța livrate împreună cu computerul și urmați pașii din secțiunea [Înainte de a efectua lucrări în interiorul computerului](#). După efectuarea lucrărilor în interiorul computerului, urmați instrucțiunile din secțiunea [După efectuarea lucrărilor în interiorul computerului](#). Pentru informații suplimentare despre cele mai bune practici privind siguranța, consultați pagina de pornire privind conformitatea cu reglementările, la adresa [www.dell.com/regulatory\\_compliance](http://www.dell.com/regulatory_compliance).

## Cerințe prealabile

- 1 Scoateți [suportul](#).
- 2 Scoateți [capacul din spate](#).

## Procedură

- 1 Rețineți traseul cablului boxelor pe consola de montare VESA și scoateți-l din ghidajele de orientare.
- 2 Scoateți șuruburile care fixează consola de montare VESA pe capacul intermediar.

- 3** Scoateți prin ridicare consola de montare VESA de pe capacul intermediar.

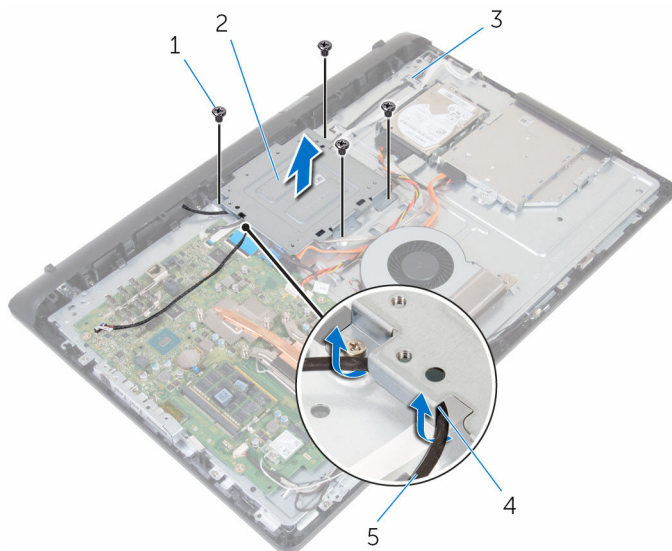

- |   |                     |   |                         |
|---|---------------------|---|-------------------------|
| 1 | șuruburi (4)        | 2 | consola de montare VESA |
| 3 | capacul intermediar | 4 | ghidajele de orientare  |
| 5 | cablul difuzoarelor |   |                         |



# Remontarea consolei de montare VESA

---



**AVERTISMENT:** Înainte de a efectua lucrări în interiorul computerului, citiți informațiile privind siguranța livrate împreună cu computerul și urmați pașii din secțiunea [Înainte de a efectua lucrări în interiorul computerului](#). După efectuarea lucrărilor în interiorul computerului, urmați instrucțiunile din secțiunea [După efectuarea lucrărilor în interiorul computerului](#). Pentru informații suplimentare despre cele mai bune practici privind siguranța, consultați pagina de pornire privind conformitatea cu reglementările, la adresa [www.dell.com/regulatory\\_compliance](http://www.dell.com/regulatory_compliance).

## Procedură

- 1 Aliniați orificiile pentru șuruburi de pe consola de montare VESA cu orificiile pentru șuruburi de pe cadrul intermediar.
- 2 Remontați șuruburile care fixează consola de montare VESA pe cadrul intermediar.
- 3 Treceți cablul boxelor prin ghidajele de orientare de pe consola de montare VESA.

## Cerințe ulterioare

- 1 Remontați [capacul din spate](#).
- 2 Remontați [suportul](#).

# Scoaterea capacului boxelor

---



**AVERTISMENT:** Înainte de a efectua lucrări în interiorul computerului, citiți informațiile privind siguranța livrate împreună cu computerul și urmați pașii din secțiunea [Înainte de a efectua lucrări în interiorul computerului](#). După efectuarea lucrărilor în interiorul computerului, urmați instrucțiunile din secțiunea [După efectuarea lucrărilor în interiorul computerului](#). Pentru informații suplimentare despre cele mai bune practici privind siguranța, consultați pagina de pornire privind conformitatea cu reglementările, la adresa [www.dell.com/regulatory\\_compliance](http://www.dell.com/regulatory_compliance).

## Cerințe prealabile

- 1 Scoateți [suportul](#).
- 2 Scoateți [capacul din spate](#).

## Procedură

- 1 Scoateți șuruburile care fixează capacul boxelor pe capacul intermediar.
- 2 Folosind vârfurile degetelor, desprindeți capacul boxelor de pe capacul intermediar.

**3** Ridicați capacul boxelor de pe ansamblul afișajului.

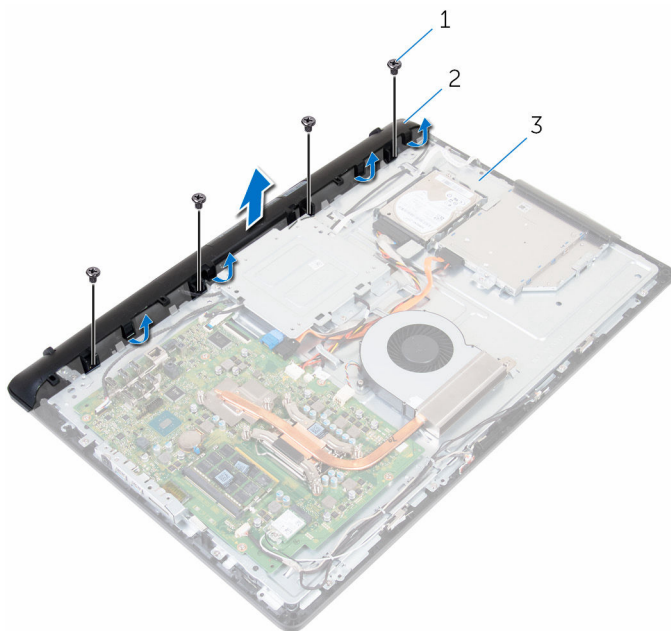

1 șuruburi (4)

2 capacul boxelor

3 capacul intermediar

# Remontarea capacului boxelor

---



**AVERTISMENT:** Înainte de a efectua lucrări în interiorul computerului, citiți informațiile privind siguranța livrate împreună cu computerul și urmați pașii din secțiunea [Înainte de a efectua lucrări în interiorul computerului](#). După efectuarea lucrărilor în interiorul computerului, urmați instrucțiunile din secțiunea [După efectuarea lucrărilor în interiorul computerului](#). Pentru informații suplimentare despre cele mai bune practici privind siguranța, consultați pagina de pornire privind conformitatea cu reglementările, la adresa [www.dell.com/regulatory\\_compliance](http://www.dell.com/regulatory_compliance).

## Procedură

- 1 Aliniați orificiile pentru șuruburi de pe capacul boxelor cu orificiile pentru șuruburi de pe capacul intermediar și fixați în poziție capacul boxelor.
- 2 Remontați șuruburile care fixează capacul boxelor pe capacul intermediar.

## Cerințe ulterioare

- 1 Remontați [capacul din spate](#).
- 2 Remontați [suportul](#).

# Scoaterea boxelor

---

 **AVERTISMENT:** Înainte de a efectua lucrări în interiorul computerului, citiți informațiile privind siguranța livrate împreună cu computerul și urmați pașii din secțiunea [Înainte de a efectua lucrări în interiorul computerului](#). După efectuarea lucrărilor în interiorul computerului, urmați instrucțiunile din secțiunea [După efectuarea lucrărilor în interiorul computerului](#). Pentru informații suplimentare despre cele mai bune practici privind siguranța, consultați pagina de pornire privind conformitatea cu reglementările, la adresa [www.dell.com/regulatory\\_compliance](http://www.dell.com/regulatory_compliance).

## Cerințe prelabile

- 1 Scoateți [suportul](#).
- 2 Scoateți [capacul din spate](#).
- 3 Scoateți [capacul boxelor](#).

## Procedură

- 1 Deconectați cablul difuzoarelor de la placa de sistem.
- 2 Scoateți cablul boxelor din traseul de pe consola de montare VESA.
- 3 Rețineți traseul cablului boxelor pe cadrul afișajului și scoateți cablul din ghidajele de orientare.

4 Ridicați boxele împreună cu cablul acestora de pe ansamblul afișajului.

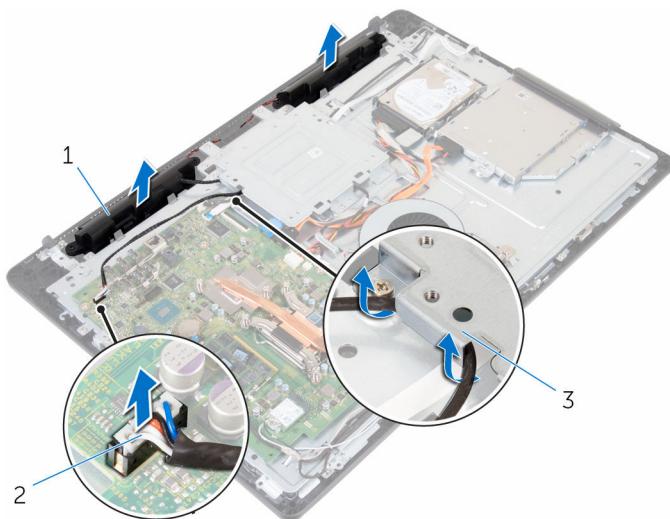

1 difuzoarele (2)

2 cablul difuzoarelor

3 consola de montare VESA

# Remontarea boxelor

---



**AVERTISMENT:** Înainte de a efectua lucrări în interiorul computerului, citiți informațiile privind siguranța livrate împreună cu computerul și urmați pașii din secțiunea [Înainte de a efectua lucrări în interiorul computerului](#). După efectuarea lucrărilor în interiorul computerului, urmați instrucțiunile din secțiunea [După efectuarea lucrărilor în interiorul computerului](#). Pentru informații suplimentare despre cele mai bune practici privind siguranța, consultați pagina de pornire privind conformitatea cu reglementările, la adresa [www.dell.com/regulatory\\_compliance](http://www.dell.com/regulatory_compliance).

## Procedură

- 1 Utilizând picioarele de aliniere, așezați boxele pe ansamblul afișajului.
- 2 Direcționați cablul boxelor prin ghidajele de orientare de pe cadrul afișajului.
- 3 Treceți cablul boxelor prin consola de montare VESA.
- 4 Conectați cablul difuzoarelor la placa de sistem.

## Cerințe ulterioare

- 1 Remontați [capacul boxelor](#).
- 2 Remontați [capacul din spate](#).
- 3 Remontați [suportul](#).

# Scoaterea plăcii butoanelor de control

---



**AVERTISMENT:** Înainte de a efectua lucrări în interiorul computerului, citiți informațiile privind siguranța livrate împreună cu computerul și urmați pașii din secțiunea [Înainte de a efectua lucrări în interiorul computerului](#). După efectuarea lucrărilor în interiorul computerului, urmați instrucțiunile din secțiunea [După efectuarea lucrărilor în interiorul computerului](#). Pentru informații suplimentare despre cele mai bune practici privind siguranța, consultați pagina de pornire privind conformitatea cu reglementările, la adresa [www.dell.com/regulatory\\_compliance](http://www.dell.com/regulatory_compliance).

## Cerințe prealabile

- 1 Scoateți [suportul](#).
- 2 Scoateți [capacul din spate](#).

## Procedură

- 1 Îndepărtați clema de fixare de placa butoanelor de control și scoateți prin ridicare placa din fanta de pe cadrul afișajului.



- 2 Deschideți dispozitivul de blocare și deconectați cablul plăcii butoanelor de control de la placa butoanelor de control.

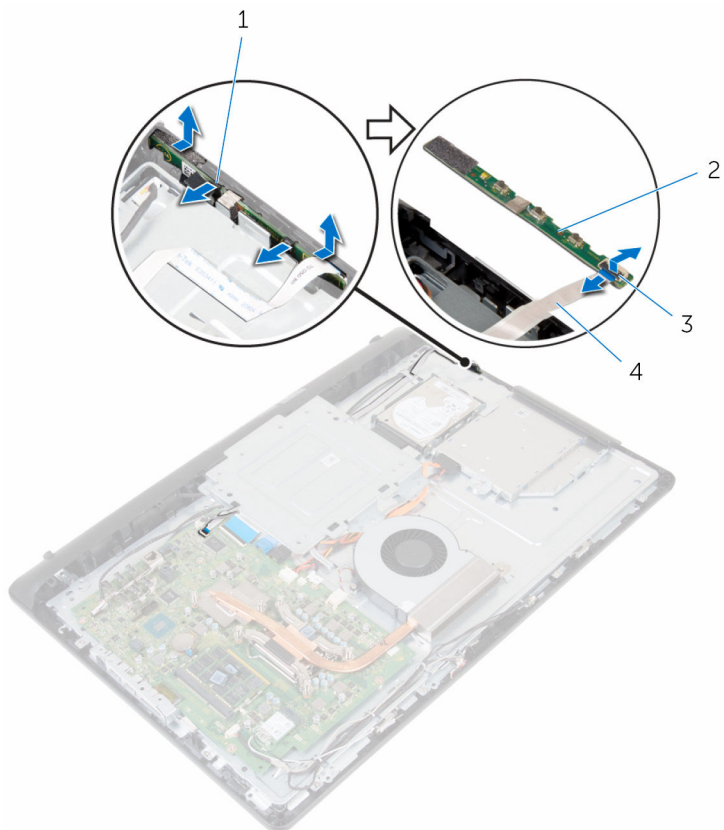

1 cleme de fixare (2)

2 placa butoanelor de control

3 opritorul

4 cablul plăcii butoanelor de control

# Remontarea plăcii butoanelor de control

---



**AVERTISMENT:** Înainte de a efectua lucrări în interiorul computerului, citiți informațiile privind siguranța livrate împreună cu computerul și urmați pașii din secțiunea [Înainte de a efectua lucrări în interiorul computerului](#). După efectuarea lucrărilor în interiorul computerului, urmați instrucțiunile din secțiunea [După efectuarea lucrărilor în interiorul computerului](#). Pentru informații suplimentare despre cele mai bune practici privind siguranța, consultați pagina de pornire privind conformitatea cu reglementările, la adresa [www.dell.com/regulatory\\_compliance](http://www.dell.com/regulatory_compliance).

## Procedură

- 1 Aliniați butoanele de pe placa butoanelor de control cu butoanele de pe cadrul afișajului.
- 2 Glisați cablul plăcii butoanelor de control în conectorul de pe placa butoanelor de control și închideți dispozitivul de blocare pentru a fixa cablul.
- 3 Glisați placa butoanelor de control în fanta de pe cadrul afișajului până când clemele de fixare se blochează în poziție.
- 4 Treceți cablul plăcii butoanelor de control prin ghidajele de orientare și fixați cablul plăcii butoanelor de control pe capacul intermediar.

## Cerințe ulterioare

- 1 Remontați [capacul din spate](#).
- 2 Remontați [suportul](#).

# Scoaterea capacului intermediar

---

 **AVERTISMENT:** Înainte de a efectua lucrări în interiorul computerului, citiți informațiile privind siguranța livrate împreună cu computerul și urmați pașii din secțiunea [Înainte de a efectua lucrări în interiorul computerului](#). După efectuarea lucrărilor în interiorul computerului, urmați instrucțiunile din secțiunea [După efectuarea lucrărilor în interiorul computerului](#). Pentru informații suplimentare despre cele mai bune practici privind siguranța, consultați pagina de pornire privind conformitatea cu reglementările, la adresa [www.dell.com/regulatory\\_compliance](http://www.dell.com/regulatory_compliance).

## Cerințe prelabile

- 1 Scoateți [suportul](#).
- 2 Scoateți [capacul din spate](#).
- 3 Scoateți [unitatea optică](#).
- 4 Scoateți [hard diskul](#).
- 5 Scoateți [cardul wireless](#).
- 6 Scoateți [radiatorul](#).
- 7 Scoateți [ventilatorul](#).
- 8 Scoateți [placa de sistem](#).
- 9 Scoateți [consola de montare VESA](#).
- 10 Scoateți [capacul boxelor](#).

## Procedură

- 1 Rețineți traseul cablurilor pentru antenă, pentru cameră și microfon, pentru placa ecranului tactil, pentru unitatea optică și pentru hard disk și scoateți-le din ghidajele de orientare de pe capacul intermediar.
- 2 Deconectați cablurile plăcii ecranului tactil și de retroiluminare a afișajului de la panoul afișajului.

**3** Dezlipiți cablul plăcii butoanelor de control de pe capacul intermediar.

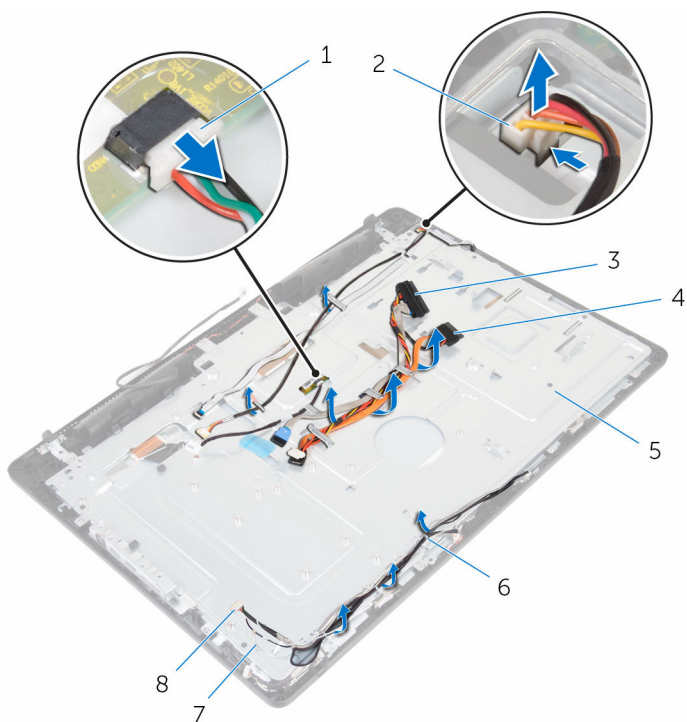

- |   |                                |   |                                       |
|---|--------------------------------|---|---------------------------------------|
| 1 | cablul plăcii ecranului tactil | 2 | cablul de retroiluminare a afișajului |
| 3 | cablul hard diskului           | 4 | cablul unității optice                |
| 5 | capacul intermediar            | 6 | ghidajele de orientare                |
| 7 | cablurile antenei (2)          | 8 | cablul camerei și microfonului        |

- 4 Scoateți șuruburile care fixează capacul intermediar pe ansamblul afișajului.

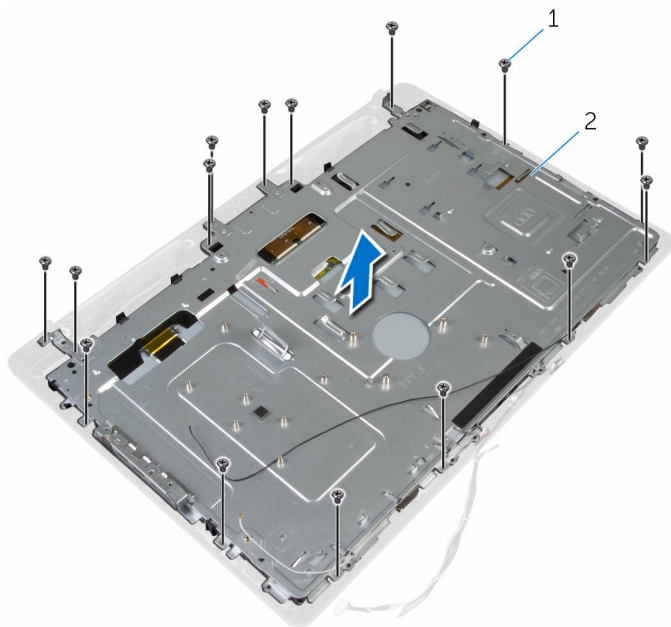

1 șuruburi (16)

2 ansamblul afișajului

- 5** Scoateți șuruburile care fixează capacul intermediar pe panoul afișajului.

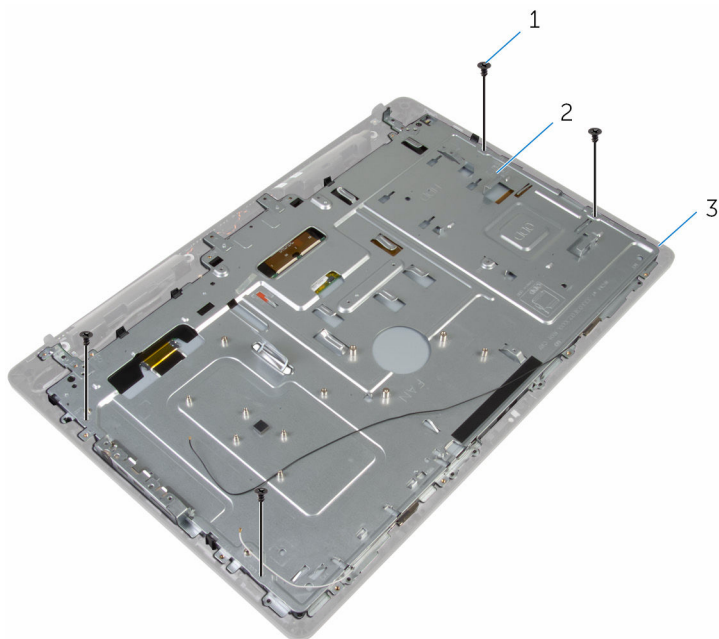

1 șuruburi (4)

2 ansamblul afișajului

- 6** Eliberați capacul intermediar din lamelele de pe ansamblul afișajului.

- 7** Glisați cablul afișajului prin fanta de pe ansamblul afișajului.

**8** Ridicați capacul intermediar de pe ansamblul afișajului.

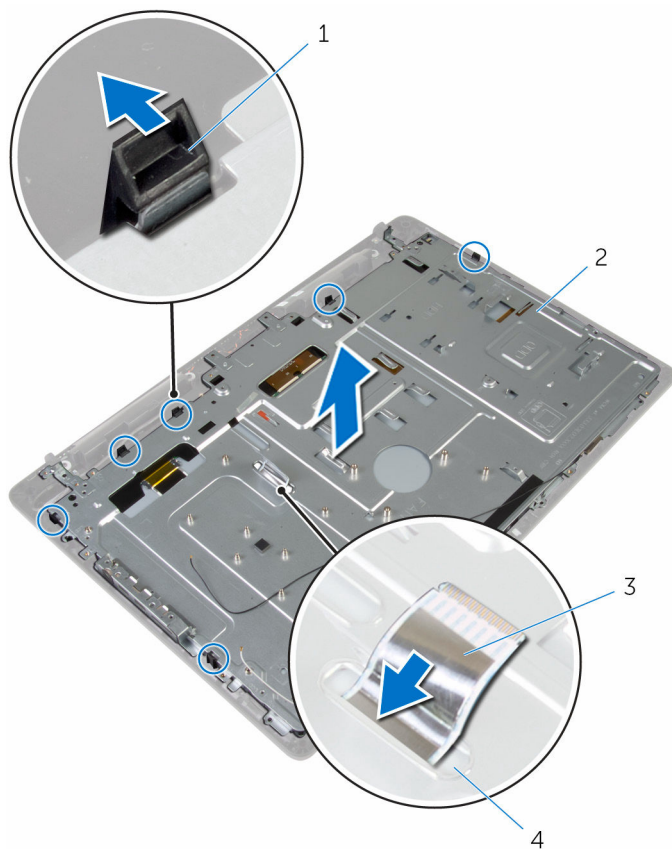

1 lamelele (6)

3 cablul afișajului

2 capacul intermediar

4 slot

# Remontarea capacului intermediar

---

 **AVERTISMENT:** Înainte de a efectua lucrări în interiorul computerului, citiți informațiile privind siguranța livrate împreună cu computerul și urmați pașii din secțiunea [Înainte de a efectua lucrări în interiorul computerului](#). După efectuarea lucrărilor în interiorul computerului, urmați instrucțiunile din secțiunea [După efectuarea lucrărilor în interiorul computerului](#). Pentru informații suplimentare despre cele mai bune practici privind siguranța, consultați pagina de pornire privind conformitatea cu reglementările, la adresa [www.dell.com/regulatory\\_compliance](http://www.dell.com/regulatory_compliance).

## Procedură

 **AVERTIZARE:** Asigurați-vă că sub capacul intermediar nu este amplasat niciun cablu.

- 1 Aliniați fantele de pe capacul intermediar cu lamelele de pe ansamblul afișajului.
- 2 Glisați cablul afișajului prin fanta de pe capacul intermediar.
- 3 Așezați capacul intermediar pe ansamblul afișajului și apăsați-l până când lamelele se blochează în poziție.
- 4 Remontați șuruburile care fixează capacul intermediar pe ansamblul afișajului.
- 5 Treceți cablurile pentru antenă, pentru cameră și microfon, pentru placa ecranului tactil, pentru unitatea optică și pentru hard disk prin ghidajele de orientare de pe capacul intermediar.
- 6 Lipiți cablul plăcii butoanelor de control pe capacul intermediar.
- 7 Conectați cablurile plăcii ecranului tactil și de retroiluminare a afișajului la panoul afișajului.

## Cerințe ulterioare

- 1 Remontați [capacul boxelor](#).
- 2 Remontați [consola de montare VESA](#).
- 3 Remontați [placa de sistem](#).



- 4 Remontați [ventilatorul](#).
- 5 Remontați [radiatorul](#).
- 6 Remontați [cardul wireless](#).
- 7 Remontați [hard diskul](#).
- 8 Remontați [unitatea optică](#).
- 9 Remontați [capacul din spate](#).
- 10 Remontați [suportul](#).

# Scoaterea picioarelor din cauciuc

---

 **AVERTISMENT:** Înainte de a efectua lucrări în interiorul computerului, citiți informațiile privind siguranța livrate împreună cu computerul și urmați pașii din secțiunea [Înainte de a efectua lucrări în interiorul computerului](#). După efectuarea lucrărilor în interiorul computerului, urmați instrucțiunile din secțiunea [După efectuarea lucrărilor în interiorul computerului](#). Pentru informații suplimentare despre cele mai bune practici privind siguranța, consultați pagina de pornire privind conformitatea cu reglementările, la adresa [www.dell.com/regulatory\\_compliance](http://www.dell.com/regulatory_compliance).

## Cerințe prealabile

- 1 Scoateți [suportul](#).
- 2 Scoateți [capacul din spate](#).
- 3 Scoateți [unitatea optică](#).
- 4 Scoateți [hard diskul](#).
- 5 Scoateți [cardul wireless](#).
- 6 Scoateți [radiatorul](#).
- 7 Scoateți [ventilatorul](#).
- 8 Scoateți [placa de sistem](#).
- 9 Scoateți [consola de montare VESA](#).
- 10 Scoateți [capacul boxelor](#).
- 11 Scoateți [capacul intermediar](#).

## Procedură

- 1 Scoateți șurubul care fixează piciorul din cauciuc pe ansamblul afișajului.

2 Ridicați piciorul din cauciuc de pe cadrul afișajului.

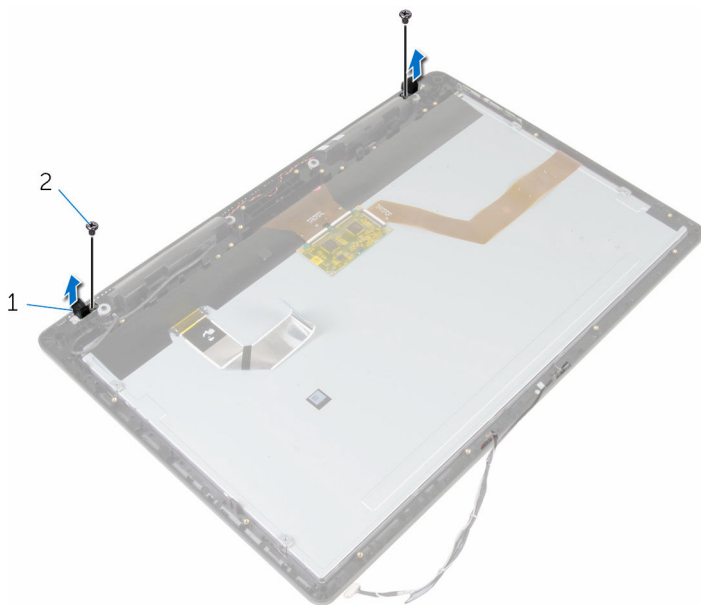

1 picioare din cauciuc (2)

2 șuruburile (2)

3 ansamblul afișajului

# Remontarea picioarelor din cauciuc

---

 **AVERTISMENT:** Înainte de a efectua lucrări în interiorul computerului, citiți informațiile privind siguranța livrate împreună cu computerul și urmați pașii din secțiunea [Înainte de a efectua lucrări în interiorul computerului](#). După efectuarea lucrărilor în interiorul computerului, urmați instrucțiunile din secțiunea [După efectuarea lucrărilor în interiorul computerului](#). Pentru informații suplimentare despre cele mai bune practici privind siguranța, consultați pagina de pornire privind conformitatea cu reglementările, la adresa [www.dell.com/regulatory\\_compliance](http://www.dell.com/regulatory_compliance).

## Procedură

- 1 Aliniați orificiile pentru șuruburi de pe piciorul din cauciuc cu orificiile pentru șuruburi de pe cadrul afișajului.
- 2 Remontați șurubul care fixează piciorul din cauciuc pe ansamblul afișajului.

## Cerințe ulterioare

- 1 Remontați [capacul intermediar](#).
- 2 Remontați [capacul boxelor](#).
- 3 Remontați [consola de montare VESA](#).
- 4 Remontați [placa de sistem](#).
- 5 Remontați [ventilatorul](#).
- 6 Remontați [radiatorul](#).
- 7 Remontați [cardul wireless](#).
- 8 Remontați [hard diskul](#).
- 9 Remontați [unitatea optică](#).
- 10 Remontați [capacul din spate](#).
- 11 Remontați [suportul](#).

# Scoaterea ansamblului afișajului

---



**AVERTISMENT:** Înainte de a efectua lucrări în interiorul computerului, citiți informațiile privind siguranța livrate împreună cu computerul și urmați pașii din secțiunea [Înainte de a efectua lucrări în interiorul computerului](#). După efectuarea lucrărilor în interiorul computerului, urmați instrucțiunile din secțiunea [După efectuarea lucrărilor în interiorul computerului](#). Pentru informații suplimentare despre cele mai bune practici privind siguranța, consultați pagina de pornire privind conformitatea cu reglementările, la adresa [www.dell.com/regulatory\\_compliance](http://www.dell.com/regulatory_compliance).

## Cerințe prelabile

- 1 Scoateți [suportul](#).
- 2 Scoateți [capacul din spate](#).
- 3 Scoateți [unitatea optică](#).
- 4 Scoateți [hard diskul](#).
- 5 Scoateți [cardul wireless](#).
- 6 Scoateți [radiatorul](#).
- 7 Scoateți [ventilatorul](#).
- 8 Scoateți [microfonul](#).
- 9 Urmăți procedura de la pasul 1 la pasul 4 din secțiunea „[Scoaterea camerei](#)”.
- 10 Scoateți [placa de sistem](#).
- 11 Scoateți [consola de montare VESA](#).
- 12 Scoateți [capacul boxelor](#).
- 13 Scoateți [difuzoarele](#).
- 14 Scoateți [placa butoanelor de control](#).
- 15 Scoateți [capacul intermediar](#).
- 16 Scoateți picioarele [din cauciuc](#).

## Procedură

După efectuarea pașilor de la cerințele prealabile, ceea ce rămâne este ansamblul afișajului.

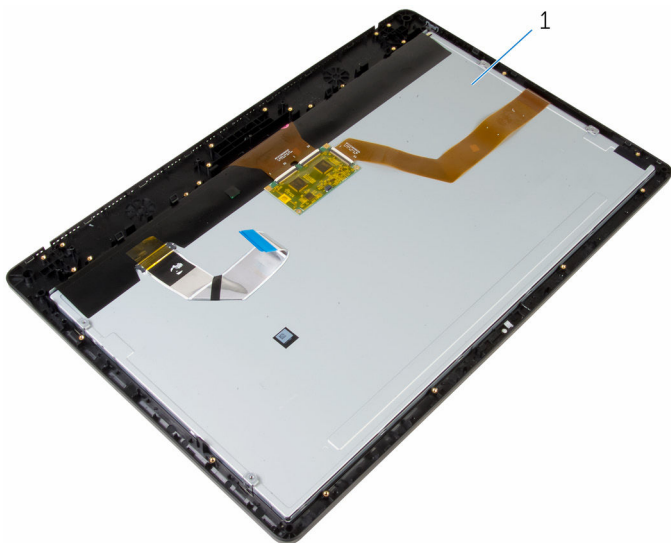

- 1 ansamblul afișajului

# Remontarea ansamblului afișajului

---

 **AVERTISMENT:** Înainte de a efectua lucrări în interiorul computerului, citiți informațiile privind siguranța livrate împreună cu computerul și urmați pașii din secțiunea [Înainte de a efectua lucrări în interiorul computerului](#). După efectuarea lucrărilor în interiorul computerului, urmați instrucțiunile din secțiunea [După efectuarea lucrărilor în interiorul computerului](#). Pentru informații suplimentare despre cele mai bune practici privind siguranța, consultați pagina de pornire privind conformitatea cu reglementările, la adresa [www.dell.com/regulatory\\_compliance](http://www.dell.com/regulatory_compliance).

## Procedură

Așezați ansamblul afișajului pe o suprafață plană.

## Cerințe ulterioare

- 1 Remontați picioarele [din](#) cauciuc.
- 2 Remontați [capacul intermediar](#).
- 3 Remontați [placa butoanelor de control](#).
- 4 Remontați [difuzoarele](#).
- 5 Remontați [capacul boxelor](#).
- 6 Remontați [consola de montare VESA](#).
- 7 Remontați [placa de sistem](#).
- 8 Urmați procedura de la pasul 2 la pasul 5 din secțiunea „[Remontarea camerei](#)”.
- 9 Remontați [microfonul](#).
- 10 Remontați [ventilatorul](#).
- 11 Remontați [radiatorul](#).
- 12 Remontați [cardul wireless](#).
- 13 Remontați [hard diskul](#).
- 14 Remontați [unitatea optică](#).
- 15 Remontați [capacul din spate](#).

**16** Remontați [suportul](#).



# Golirea parolelor uitate

---



**AVERTISMENT:** Înainte de a efectua lucrări în interiorul computerului, citiți informațiile privind siguranța livrate împreună cu computerul și urmați pașii din secțiunea [Înainte de a efectua lucrări în interiorul computerului](#). După efectuarea lucrărilor în interiorul computerului, urmați instrucțiunile din secțiunea [După efectuarea lucrărilor în interiorul computerului](#). Pentru informații suplimentare despre cele mai bune practici privind siguranța, consultați pagina de pornire privind conformitatea cu reglementările, la adresa [www.dell.com/regulatory\\_compliance](http://www.dell.com/regulatory_compliance).

## Procedură

- 1 Scoateți [suportul](#).
- 2 Scoateți [capacul din spate](#).
- 3 Localizați conectorul jumper pentru parolă de pe placa de sistem.



**NOTIFICARE:** Pentru mai multe informații privind localizarea conectorilor jumper, consultați secțiunea „Componentele plăcii de sistem”.

- 4 Scoateți fișa conectorului jumper de pe conectorul jumper pentru parolă.

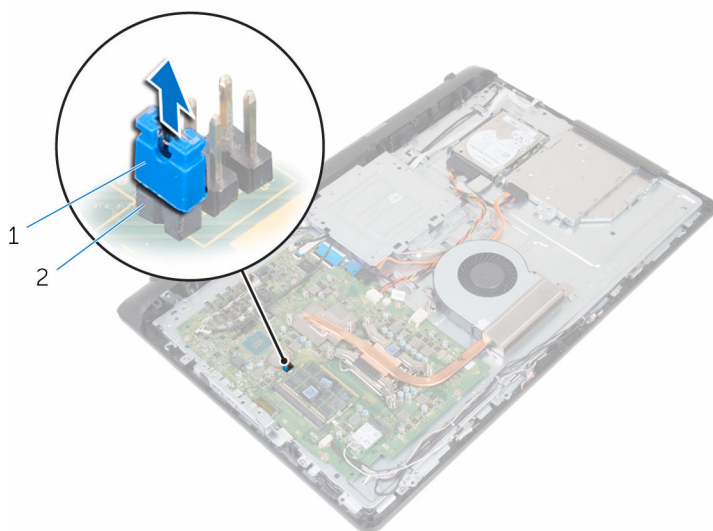

1 fișa conectorului jumper

2 conector jumper pentru parolă

- 5 Remontați [capacul din spate](#).
- 6 Remontați [suportul](#).
- 7 Porniți computerul și așteptați încărcarea completă a sistemului de operare.
- 8 Opriți computerul.
- 9 Scoateți [suportul](#).
- 10 Scoateți [capacul din spate](#).

**11** Remontați fișa conectorului jumper pe conectorul jumper pentru parolă.

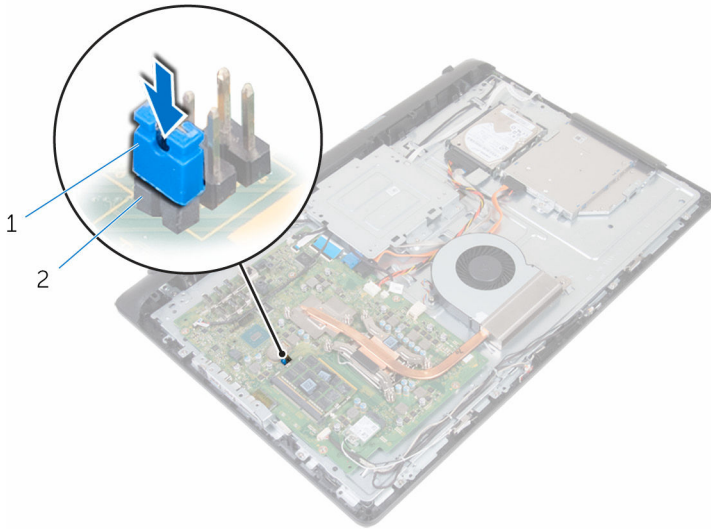

1 fișa conectorului jumper

2 conector jumper pentru parolă

**12** Remontați [capacul din spate](#).

**13** Remontați [suportul](#).

# Ștergerea setărilor sistemului CMOS Settings

---



**AVERTISMENT:** Înainte de a efectua lucrări în interiorul computerului, citiți informațiile privind siguranța livrate împreună cu computerul și urmați pașii din secțiunea [Înainte de a efectua lucrări în interiorul computerului](#). După efectuarea lucrărilor în interiorul computerului, urmați instrucțiunile din secțiunea [După efectuarea lucrărilor în interiorul computerului](#). Pentru informații suplimentare despre cele mai bune practici privind siguranța, consultați pagina de pornire privind conformitatea cu reglementările, la adresa [www.dell.com/regulatory\\_compliance](http://www.dell.com/regulatory_compliance).

## Cerințe prealabile

- 1 Scoateți [suportul](#).
- 2 Scoateți [capacul din spate](#).

## Procedură

- 1 Localizați conectorul jumper CMOS de pe placa de sistem.
  -  **NOTIFICARE:** Pentru mai multe informații privind localizarea conectorilor jumper, consultați secțiunea „Componentele plăcii de sistem”.
- 2 Scoateți fișa conectorului jumper de pe conectorul jumper pentru parolă și așezați-o pe conectorul jumper CMOS.

- 3** Scoateți fișa conectorului jumper de pe conectorul jumper CMOS și remontați-o pe conectorul jumper pentru parolă.

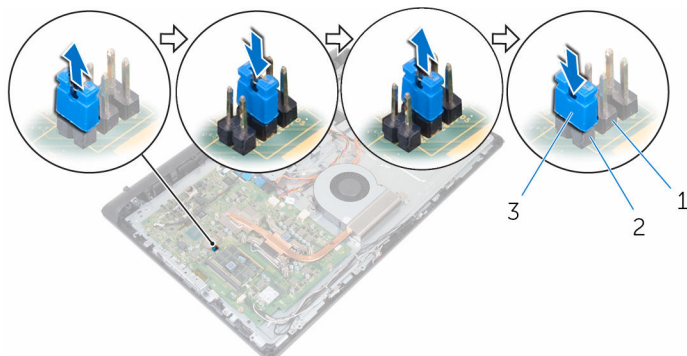

- 1 conector jumper pentru CMOS  
3 fișa conectorului jumper

- 2 conector jumper pentru parolă

## Cerințe ulterioare

- 1 Remontați [capacul din spate](#).  
2 Remontați [suportul](#).

# Actualizarea sistemului BIOS

---

Poate fi necesar să actualizați sistemul BIOS când este disponibilă o actualizare sau după înlocuirea plăcii de sistem. Pentru a actualiza sistemul BIOS:

- 1 Porniți computerul.
- 2 Accesați [www.dell.com/support](http://www.dell.com/support).
- 3 Faceți clic pe **Product Support (Asistență produs)**, introduceți eticheta de service aferentă computerului și faceți clic pe **Submit (Remitere)**.  
 **NOTIFICARE:** Dacă nu aveți eticheta de service, utilizați caracteristica de detectare automată sau răsfoiți manual după modelul computerului.
- 4 Faceți clic pe **Drivers & downloads (Drivele și descărcări)**.
- 5 Selectați sistemul de operare instalat pe computerul dvs.
- 6 Derulați în josul paginii și extindeți secțiunea **BIOS**.
- 7 Faceți clic pe **Download File (Descărcare fișier)** pentru a descărca cea mai nouă versiune BIOS pentru computerul dvs.
- 8 Salvați fișierul și, după ce se încheie descărcarea, navigați la folderul în care ați salvat fișierul de actualizare pentru BIOS.
- 9 Faceți dublu clic pe pictograma fișierului de actualizare pentru BIOS și urmați instrucțiunile de pe ecran.

# Obținerea asistenței și cum se poate contacta Dell

---

## Resurse automate de asistență

Puteți obține informații și asistență privind produsele și serviciile Dell utilizând aceste resurse automate de asistență:

Informații despre produsele și serviciile Dell

[www.dell.com](http://www.dell.com)

Windows 8.1 și Windows 10

aplicația Dell Help & Support (Ajutor și asistență Dell)



Windows 10

aplicația Introducere



Windows 8.1

aplicația Ajutor + Sfaturi



Accesarea secțiunii de ajutor în Windows 8, Windows 8.1 și Windows 10

În căutarea Windows, tastați **Ajutor și asistență**, apoi apăsați pe **Enter**.

Accesarea secțiunii de ajutor în Windows 7

Faceți clic pe **Start** → **Ajutor și Asistență**.

Ajutor online pentru sistemul de operare

[www.dell.com/support/windows](http://www.dell.com/support/windows)  
[www.dell.com/support/linux](http://www.dell.com/support/linux)

Informații privind depanarea, manuale de utilizare, instrucțiuni de configurare, specificații de produs, bloguri de asistență tehnică, drivere, actualizări software și multe altele



[www.dell.com/support](http://www.dell.com/support)

Aflați mai multe despre sistemul de operare, configurarea și utilizarea computerului, backupul de date, diagnosticare și multe altele.

Consultați *Me and My Dell (Eu și computerul meu Dell)* la adresa [www.dell.com/support/manuals](http://www.dell.com/support/manuals).

## Cum se poate contacta Dell

Pentru a contacta Dell pentru vânzări, asistență tehnică sau probleme privind serviciile pentru clienți, consultați adresa [www.dell.com/contactdell](http://www.dell.com/contactdell).

-  **NOTIFICARE:** Disponibilitatea diferă în funcție de țară și produs și este posibil ca unele servicii să nu fie disponibile în țara dvs.
-  **NOTIFICARE:** Dacă nu dispuneți de o conexiune activă la Internet, puteți găsi informații de contact pe factura de achiziție, bonul de livrare, foaia de expediție sau catalogul de produse Dell.